

Melaminico / Melamine / Melamina / Mélanine / Меламин

	Noce Etereo Ethereal Walnut Nogal Etereo Noyer Ethere Воздушный Орех
	Noce Cortecchia Cortex Walnut Nogal Cortex Noyer Cortex Древесный Орех
	Noce Solenne Solemn Walnut Nogal Solenne Noyer Solenne Торжественный Орех
	Alcene Alcane Tejlo Alcane Антрацит
	Bianco Seta Silk White Blanco Seda Blanc Soie Белый Шелк
	Grigio Avorio Ivory Grey Gris Marfil Gris Ivoire Серая Слоновая кость
	Grigio Silicio Silicon Grey Gris Silicio Gris Silicium Серый Кремний
	Grigio Quarzo Quartz Grey Gris Cuarzo Gris Quartz Серый Кварц
	Alcene Antracite Charcoal Alcane Alcane Anthracia Alcane Anthracite Парусина Антрацит

CAP. 1 2 3 4

Vetro Colorato / Varished glass / Vidrio pintado / Verre retrolaqué / Цветное стекло

	Bianco White Blanco Blanc Белого
	Grigio Silicio Silicon Grey Gris Silicio Gris Silicium Серый Кремний
	Grigio Quarzo Quartz Grey Gris Cuarzo Gris Quartz Серый Кварц
	Nero Black Negro Noir Черный

CAP. 1 CAP. 4

Vetro Glass / Cristal / Verre / Crecino

	Vetro Acidato Etched Glass Vidrio al ácido Verre dépoli Травленным стеклом
	Vetro Fumé Smoked Glass Vidrio Fumé Verre Fumé Дымчатое стекло

CAP. 4

Alluminio / Aluminum / Aluminio / Aluminium / Алюминиевого

	Alluminio anodizzato Anodized aluminium Aluminio anodizado Aluminium anodisé Анодированный алюминий
--	--

CAP. 1 3 4

Tessuto / Fabric / Tela / Tissu / Ткань

	Avorio Ivory Marfil Ivoire Слоновая Кость
	Verde Green Verde Vert Стекло
	Azzurro Light Blu Azul Azur Лазурный
	Giallo Yellow Amarillo Jaune Желтый
	Grigio Grey Gris Gris Серый
	Rosso Red Rojo Rouge Красный

CAP. 2 CAP. 3

Metacrilato / Methacrylate / Metacriato / Métacrylate / Метакрилат

	Satinato Satin Satinado Satine Сатинированный
	Trasparente Transparent Transparente Transparent Прозрачный
	Fumé Azzurro Smoky Light Blue Azul Fumé Fumé Azur Дымчатый Лазурный
	Fumé Grigio Smoky Grey Gris Fumé Fumé Gris Дымчатый Серый

CAP. 4

Metallo / Metal / Metal / Métal / Металл

	Bianco White Blanco Blanc Белого
	Alluminio Aluminum Aluminio Aluminium Алюминиевого
	Grigio Antracite Charcoal Grey Gris Antracita Gris Anthracite Серый Антрацит
	Nero Black Negro Noir Черный
	Zincato Zinc Cinc Zinc Цинк
	Cromo lucido Glossy chrome Cromo brillante Chrome brillant Глянцевый хром

CAP. 1 2 3 4

Legenda / Legend / Leyenda / Légende / Легенда

-  **Gamba a ponte**
Bridge-shaped leg
Pata puente
Pied arche
П-образная нога
-  **Gamba a cavalletto**
A-shaped leg
Pata cavallette
Pied chevallet
Нога Трапеция
-  **Gamba ad anello**
Ring-shaped leg
Pata en anillo
Pied anneau
Нога Рама
-  **Vetro non disponibile**
Glass not available
No disponible en cristal
Verre pas disponible
Стекла нет, но предусмотрено
-  **Serratura inclusa**
Included lock
Cerradura incluido
Serrure inclus
Замок включается
-  **Componibilità casse librerie**
Bookcase units modularity
Modulación de estructuras de armarios
Modularité corps armoires
Композовка структуры шкафов
-  **Fissaggio a muro obbligatorio**
Wall fastening mandatory
Anclaje a pared obligatorio
Fixation au mur obligatoire
Обязательное крепление к стене
-  **Reversibile**
Reversible
Reversible
Reversible
Обратимый
-  **Vetro temprato**
Tempered glass
Vidrio templado
Verre trempé
Закаленное стекло
-  **Destra**
Right
Derecha
Droit
Правая
-  **Sinistra**
Left
Izquierda
Gauche
Левая



Caratteristiche tecniche

Technical features

Sección técnica

Caractéristiques techniques

Технический раздел

Piani in melaminico

Melamine desktops

Tapas en melamina

Plateaux en mélamine

Столешницы из

меламиновой панели

Piani scrivania, tavoli, appendici e terminali in nobilitato melaminico spessore 18 mm, colore Noce Etereo (N1) Noce Corteccia (N2) Noce Solenne (N3) Alcene (94) Bianco Seta (BT) Grigio Avorio (GA) Grigio Silicio (GS) bordi perimetrali a colore in ABS da 2 mm stondato.

Melamine desktops, tables, extensions 18 mm thick, Ethereal Walnut (N1) Cortex Walnut (N2) Solemn Walnut (N3) Alcene (94) Silk White (BT) Ivory Grey (GA) Silicon Grey (GS) finish, matching perimetric edges in 2 mm rounded ABS.

Tapas, mesas, auxiliares y terminales en melamina de 18 mm de grosor, colores Nogal Etéreo (N1) Nogal Córtez (N2) Nogal Solemne (N3) Alcene (94) Blanco Seda (BT) Gris Marfil (GA) Gris Silicio (GS) con cantos perimetrales redondeados en ABS de 2 mm.

Plateaux bureau, tables, retours et extensions en mélamine 18 mm d'épaisseur, finition Noyer Éthéré (N1) Noyer Cortex (N2) Noyer Solennel (N3) Alcène (94) Blanc Soie (BT) Gris Ivoire (GA) Gris Silicium (GS) chant ABS arrondis de 2 mm assortis.

Столешницы письменных столов, столов, приставных столов и терминалов из облагороженной меламиновой панели толщиной 18 мм, в отделке Воздушный Орех (N1) Древесный Орех (N2) Темный Орех (N3) Парусина (94) Белый Шёлк (BT) Серая слоновая кость (GA) Серый Кремниевый (GS) скругленная 2 мм АБС-кромка по периметру.

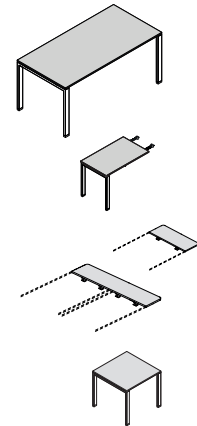

Piani in melaminico

Melamine desktops

Tapas en melamina

Plateaux en mélamine

Столешницы из

меламиновой панели

Ribaltina in legno

Melamine reversible panel

Abatible en melamina

Trappe mélamine

Откидной деревянной

панелью

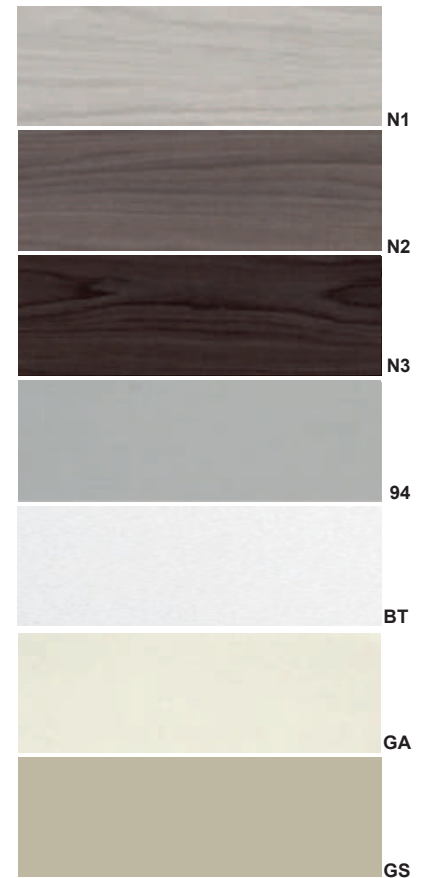

Ribaltina legno

Melamine reversible panel

Abatible en melamina

Trappe mélamine

Откидной деревянной

панелью

Fascia in nobilitato melaminico spessore 18 mm, colore piano, bordi perimetrali in ABS stondato, ribaltabile su piano scrivania con cerniere cilindriche metalliche a scomparsa. Completabile da striscia guarnizione a spazzola con setole colore nero su profilo di alluminio anodizzato o in alternativa incassato alla fascia in melaminico.

Melamine panel 18mm thick, perimeter edges in rounded ABS, folding on desktop with retractable metal cylindrical hinges. Complete with brush stripe strip with black bristles on anodized aluminum profile or alternatively embedded in the melamine band.

Tapeta reversible en melamina de 18 mm de grueso, del mismo color que la tapa de mesa, cantos perimetrales en ABS redondeado, tapeta plegable mediante unas bisagras cilíndricas metálicas ocultas. Puede completarse con un cepillo de cerdas negras sobre perfil de aluminio anodizado o alternativamente entegrada en la banda en melamina.

Trappe en mélaminé de 18 mm d'épaisseur, assortie, chant en ABS arrondis, pliable sur plateau bureau avec charnières cylindriques métalliques dissimulées. A compléter avec profil joint à brosse avec poils noirs sur profil aluminium anodisé ou en option encastrée au bandeau mélaminé.

Откидная меламиновая панель толщиной 18 мм, в цвет столешницы, по периметру скругленная АБС-кромка, крепится к основной столешнице на скрытых цилиндрических шарнирах. Может быть дополнительно укомплектована щеточным черным уплотнителем на профиле из анодированного алюминия или, как альтернатива, встроенная в меламиновую полосу.

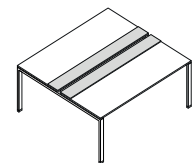

Ribaltina alluminio

Aluminium reversible panel

Tapeta de aluminio

Trappe en aluminium

Откидная алюминиевая

панель

Coppia fasce in profilo estruso di alluminio anodizzato, complete di striscia guarnizione a spazzola con setole colore nero, ribaltabili su binario centrale in profilo estruso di alluminio anodizzato con snodi a scomparsa in lega metallica. Complete di tappo terminale unico in piattina di alluminio anodizzato.

Set of anodised aluminum extruded profile bands, complete with brush stripe strip with black bristles, folding on a center rail in anodized aluminum extruded profile with metal alloy retractable sliding hinges. Complete with anodized aluminum terminal block cap.

Juego de tapetas en perfil de aluminio anodizado extruido, puede completarse con un cepillo de cerdas negras, vía central plegable de aluminio anodizado extruido con juntas ocultas en aleación de metal. Se completa con una tapa terminal simple de aluminio anodizado.

Paire de bandes en profilé d'aluminium anodisé extrudé, fournies avec profil garniture en brosse à poils noirs, rabattable sur le rail central en profilé d'aluminium anodisé extrudé avec joints cachés en alliage métallique. Equipées avec obturateur individuel en aluminium anodisée.

Пара панелей из экструдированного анодированного алюминиевого профиля, с черным щеточным уплотнителем, откидываются вращением по центральной оси из экструдированного анодированного алюминиевого профиля со скрытыми соединениями из металлического сплава. В комплекте цельная терминальная заглушка из анодированной алюминиевой пластины.

Ribaltina in alluminio

Aluminium reversible panel

Tapeta de aluminio

Trappe en aluminium

Откидная алюминиевая

панель

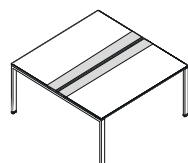



Caratteristiche tecniche

Technical features

Sección técnica

Caractéristiques techniques

Технический раздел

Piani scorrevoli in melaminico

Melamine sliding desktops
Tapas deslizables en melamina
Plateaux coulissants mélamine
Раздвижные меламиновые панели

Kit staffe opzionali per piani scorrevoli in lamiera di acciaio piegata spessore 2 mm, verniciata a polveri epossidiche finitura opaca colore Bianco RAL 9010 (BI) Alluminio RAL 9006 (AL) Grigio Antracite RAL 7016 (G3) complete di fermo per il bloccaggio della posizione.

Optional bracket kits for 2 mm thick bent steel sheet for sliding desktops, painted with epoxy powder finish matt white color RAL 9010 (BI) Aluminum RAL 9006 (AL) Charcoal Grey RAL 7016 (G3) complete with position locking support.

Kit de soportes opcionales para tapas d emesa deslizantes de chapa de acero plegada de 2 mm de espesor, acabado revestido de polvo epoxi, color Blanco RAL 9010 (BI) Aluminio RAL 9006 (AL) Gris Antracita RAL 7016 (G3) provisto de un freno para bloquear la posición.

Kit étriers en option pour plateaux coulissants en tôle d'acier pliée 2 mm d'épaisseur, finition époxy Blanc RAL 9010 (BI) Aluminium RAL 9006 (AL) Gris Anthracite RAL 7016 (G3) équipé avec dispositif pour verrouiller la position.

Комплект дополнительных кронштейнов для выдвигаемых панелей из гнутой листовой стали толщиной 2 мм с эпоксидным порошковым покрытием белого матового цвета RAL 9010 (BI) Алюминий RAL 9006 (AL) Серый Антрацит RAL 7016 (G3) в комплекте с фиксатором положения.

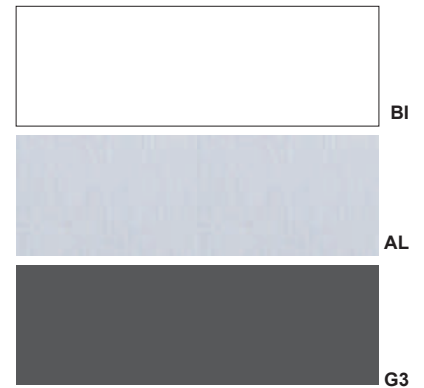
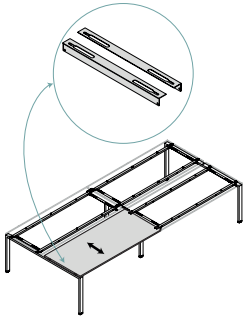

Piani in vetro

Glass tops
Tapas en cristal
Plateaux en verre
Столешницы из стекла

Piani scrivania, tavoli e appendici in vetro temprato spessore 10 mm, retroverniciato colore Bianco (BI) Grigio Silicio (GS) Grigio Quarzo (GQ) Nero (NE) bordi perimetrali e spigoli perimetrali a filo lucido.

Tempered glass desktops, tables and extensions 10 mm thick, back-painted in White (BI) Silicon Grey (GS) Quartz Grey (GQ) Black (NE), perimeter polished edges.

Tapas de mesa y apéndices en vidrio templado, 10 mm de grueso, pintados en Blanco (BI) Gris Sifício(GS) Gris Cuarzo (GQ) Negro (NE) cantos perimetrales pulidos.

Plateaux bureau, tables et retours en verre trempé, 10 mm d'épaisseur, coloré en Blanc (BI) Gris Silicium (GS) Gris Quartz (GQ) Noir (NE) chant et arêtes périmétriques avec bord poli.

Столешницы письменных столов, столов, приставных столов из закаленного стекла толщиной 10 мм, окрашены с обратной стороны в Белый (BI) Серый Кремний (GS) Серый Кварц (GQ) Черный (NE) кромка и края отполированы по периметру.

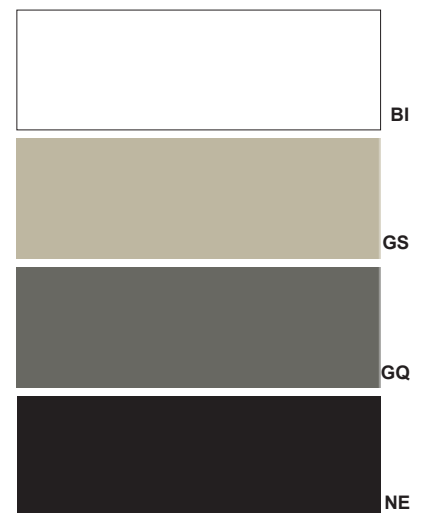
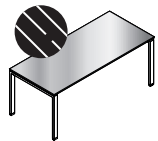

Gonna

Modesty panel
Faldon
Voile de fond
Лицевая панель стола

Pannello in nobilitato melaminico spessore 18 mm, colore Bianco Seta (BT) Alcene (94) Alcene Antracite (AA) bordi perimetrali a colore in ABS da 2 mm stondato, fissata direttamente alla trave sottopiano.

Melamine panels 18mm thick, Silk White (BT) Alcene (94) Charcoal Alcene (AA) finish, matching perimetric edges in 2 mm rounded ABS directly fixed to the underdesk beam.

Faldon en melamina de 18 mm de grueso, color Blanco Seda (BT) Alcene (94) Alcene Antracita (AA) cantos perimetrales en ABS 2 mm redondeados, fijados directamente a la viga inferior.

Panneau en mélamine 18 mm d'épaisseur, finition Blanc Soie (BT) Alcène (94) Alcène Anthracite (AA), chant ABS arrondis 2 mm d'épaisseur, fixé directement aux poutres sousplateau.

Облагороженная меламиновая панель толщиной 18 мм, цвет Белый Шелк (BT) Парусина (94) Парусина Антрацит (AA) с закругленной 2 мм АБС-кромкой по периметру, крепится непосредственно на перекладине под столешницей.

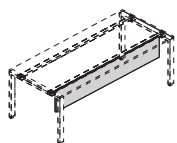



Caratteristiche tecniche

Technical features

Sección técnica

Caractéristiques techniques

Технический раздел

Gambe a ponte

Bridge-shaped legs

Patas puente

Pieds arche

П-образная нога

Gamba laterale per piani di lavoro singoli o doppi contrapposti, in tubolari di acciaio, sezione 60x30 mm, spessore 2 mm, verniciati a polveri epossidiche finitura opaca, colore Bianco RAL 9010 (BI) Alluminio RAL 9006 (AL) Grigio Antracite RAL 7016 (G3) saldati con taglio a 45° a ponte, completi di piedini di livellamento a tappo, con basetta circolare in ABS e perno di regolazione in acciaio filettato.

Side leg for single or opposite desktops in tubular steel, section 60x30 mm, 2 mm thick, painted with epoxy powder coating matt finish, White RAL 9010 (BI) Aluminum RAL 9006 (AL) Charcoal Grey RAL 7016 (G3) welded with 45° bridge-shaped, complete with leveling feet, with ABS circular base and threaded steel adjustment pin.

Pata terminal para tapas individuales o dobles enfrentadas, de acero tubular, sección 60x30 mm, espesor 2 mm, barnizado con polvos epoxi acabado mate, color Blanco RAL 9010 (BI) Aluminio RAL 9006 (AL) Gris Antracita RAL 7016 (G3) soldado con un corte de puente de 45°, completado con patas niveladoras, con base circular ABS y pasador de ajuste de acero roscado.

Pied latéral pour plateaux travail simples ou doubles, en tube d'acier, section 60x30 mm, épaisseur 2 mm, vernis avec poudres époxydes finition mate Blanc RAL 9010 (BI) Aluminium RAL 9006 (AL) Gris Anthracite RAL 7016 (G3) soudé avec une coupe à 45° à arche, équipé avec verins de nivellement, avec base en ABS circulaire et tige de réglage en acier fileté.

Боковая нога для одинарных или сдвоенных столешниц, из полого стального профиля 60x30 мм в разрезе толщиной 2 мм, порошковая эпоксидная матовая окраска, цвет Белый RAL 9010 (BI) Алюминий RAL 9006 (AL) Серый Антрацит RAL 7016 (G3) сварка частей под 45° П-образно, комплектуется регулируемыми ножками с круглой ответной частью из АБС пластика и стальным резьбовым стержнем.

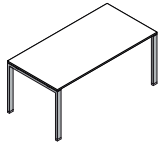

Gambe ad anello

Ring-shaped legs

Patas en anillo

Pieds anneau

Нога Пама

Gamba laterale per piani di lavoro singoli, in tubolari di acciaio, sezione 60x30 mm, spessore 2 mm, verniciati a polveri epossidiche finitura opaca, colore Bianco RAL 9010 (BI) Alluminio RAL 9006 (AL) Grigio Antracite RAL 7016 (G3) saldati con taglio a 45° ad anello, completi di piedini di livellamento con basetta circolare in ABS e perno di regolazione in acciaio filettato.

Side leg for single desktops in tubular steel, section 60x30 mm, 2 mm thick, painted with epoxy powder coating matt finish, White RAL 9010 (BI) Aluminum RAL 9006 (AL) Charcoal Grey RAL 7016 (G3) welded with 45° ring-shaped, complete with leveling feet, with ABS circular base and threaded steel adjustment pin.

Pata terminal para tapas individuales, en acero tubular, sección 60x30 mm, espesor 2 mm, pintada con polvos epoxi acabado mate, color Blanco RAL 9010 (BI) Aluminio RAL 9006 (AL) Gris Antracita RAL 7016 (G3) soldado con un corte en anillo de 45°, completado con patas niveladoras con base circular ABS y pasador de ajuste de acero roscado.

Pied latéral pour plateaux travail simples ou doubles, en tube d'acier, section 60x30 mm, épaisseur 2 mm, vernis avec poudres époxydes finition mate Blanc RAL 9010 (BI) Aluminium RAL 9006 (AL) Gris Anthracite RAL 7016 (G3) soudé avec une coupe à 45° à anneau, équipé avec verins de nivellement, avec base en ABS circulaire et tige de réglage en acier fileté.

Боковая нога для одинарных столешниц, из полого стального профиля 60x30 мм в разрезе толщиной 2 мм, порошковая эпоксидная матовая окраска, цвет Белый RAL 9010 (BI) Алюминий RAL 9006 (AL) Серый Антрацит RAL 7016 (G3) сварка частей под 45° в виде замкнутой рамы комплектуется регулируемыми ножками с круглой ответной частью из АБС пластика и стальным резьбовым стержнем.

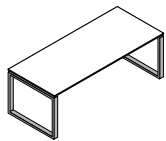

Gambe a cavalletto

A-shaped legs

Patas caballete

Pieds chevalet

Нога Трапеция

Gamba laterale per piani di lavoro singoli o doppi contrapposti, in tubolari di acciaio, sezione 60x30 mm, spessore 2 mm, verniciati a polveri epossidiche finitura opaca, colore Bianco RAL 9010 (BI) Alluminio RAL 9006 (AL) Grigio Antracite RAL 7016 (G3) saldati con taglio a 49,2° a cavalletto, completi di piedini di livellamento a tappo, con basetta circolare in ABS e perno di regolazione in acciaio filettato.

Side leg for single or opposite desktops in tubular steel, section 60x30 mm, 2 mm thick, painted with epoxy powder coating matt finish, White RAL 9010 (BI) Aluminum RAL 9006 (AL) Charcoal Grey RAL 7016 (G3) welded with 49,2° A-shaped, complete with leveling feet, with ABS circular base and threaded steel adjustment pin.

Pata terminal para tapas individuales o dobles enfrentadas, de acero tubular, sección 60x30 mm, espesor 2 mm, barnizado con polvos epoxi acabado mate, color Blanco RAL 9010 (BI) Aluminio RAL 9006 (AL) Gris Antracita RAL 7016 (G3) soldado con un corte de 49,2° a un trípode, completado con patas niveladoras, con base circular ABS y pasador de ajuste de acero roscado.

Pied latéral pour plateaux travail simples ou doubles, en tube d'acier, section 60x30 mm, épaisseur 2 mm, vernis avec poudres époxydes finition mate Blanc RAL 9010 (BI) Aluminium RAL 9006 (AL) Gris Anthracite RAL 7016 (G3) soudé avec une coupe à 49,2° à chevalet, équipé avec verins de nivellement, avec base en ABS circulaire et tige de réglage en acier fileté.

Боковая нога для одинарных или сдвоенных столешниц, из полого стального профиля 60x30 мм в разрезе, толщина металла 2 мм, порошковая эпоксидная матовая окраска, цвет Белый RAL 9010 (BI) Алюминий RAL 9006 (AL) Серый Антрацит RAL 7016 (G3) сварка частей под 49,2° трапециевидно, комплектуется регулируемыми ножками с круглой ответной частью из АБС пластика и стальным резьбовым стержнем.

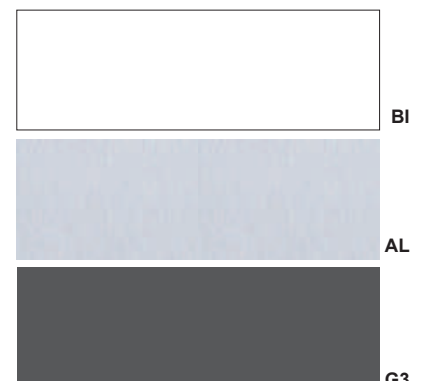
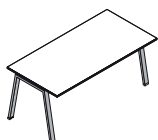

Caratteristiche tecniche

Technical features

Sección técnica

Caractéristiques techniques

Технический раздел

Gambe intermedie

Intermediate legs

Patas intermedias

Pieds intermédiaires

Промежуточные ноги

Gamba intermedia in tubolari di acciaio, sezione 60x30 mm, spessore 2 mm, saldati con taglio a 45° a ponte, completi di piedini di livellamento a tappo, con basetta circolare in ABS e perno di regolazione in acciaio filettato. Barra superiore in lamiera di acciaio piegata, spessore 2 mm, predisposta per fissaggio travi per piani affiancati singoli o doppi contrapposti. Verniciatura a polveri epossidiche finitura opaca, colore Bianco RAL 9010 (BI) Alluminio RAL 9006 (AL) Grigio Antracite RAL 7016 (G3).

Intermediate leg in tubular steel, 60x30 mm section, 2 mm thick, welded with 45° bridge-shaped, complete with leveling feet, with ABS circular base and threaded steel adjustment pin. Bent steel sheet upper bar, 2 mm thick, designed for fixing beams for single or double opposite desktops. Epoxy powder painting opaque finish, White RAL 9010 (BI) Aluminum RAL 9006 (AL) Charcoal Grey RAL 7016 (G3).

Pata intermedia en acero tubular, sección 60x30 mm, espesor 2 mm, soldado con corte de puente a 45°, completado con patas niveladoras, con base circular ABS y pasador de ajuste de acero roscado. Barra superior de chapa de acero doblada, espesor 2 mm, preparada para la fijación de vigas para mesas laterales opuestas individuales o dobles. Recubrimiento de epoxi en polvo con acabado mate, color Blanco RAL 9010 (BI) Aluminio RAL 9006 (AL) Gris Antracita RAL 7016 (G3).

Pied intermédiaire en tube d'acier, section 60x30 mm, épaisseur 2 mm, soudés avec coupe à 45° à arche, équipé avec verins de nivellement, avec base en ABS circulaire et tige de réglage en acier fileté. Barre supérieure en tôle d'acier pliée, épaisseur 2 mm, prévue pour fixation poutres pour plateaux juxtaposés ou doubles opposés. Revêtement époxy en poudre avec finition mate Blanc RAL 9010 (BI) Aluminium RAL 9006 (AL) Gris Anthracite RAL 7016 (G3).

Промежуточные ноги из полого стального профиля 60x30 мм в разрезе, толщина металла 2 мм, части сварены между собой под углом 45° П-образно, в комплекте регулируемые ножки с круглой ответной частью из АБС пластика и стальным резьбовым стержнем. Верхний брус из гнутой листовой стали толщиной 2 мм, подготовленный для крепления балок для одинарных или сдвоенных столешниц. Эпоксидное порошковое покрытие с матовой отделкой Белый цвет RAL 9010 (BI) Алюминий RAL 9006 (AL) Серый Антрацит RAL 7016 (G3).

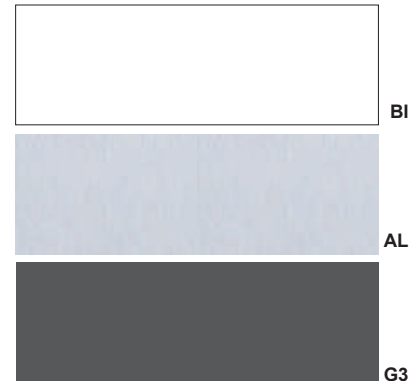
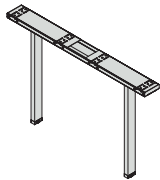

Coppia adattatori

Set of adapters

Juego de adaptadores

Paire d'adaptateurs

Пара адаптеров

Coppia adattatori, per gambe a ponte, anello e cavalletto, in lamiera di acciaio piegata, spessore 2 mm, verniciata a polveri epossidiche, finitura opaca, colore Bianco RAL 9010 (BI) Alluminio RAL 9006 (AL) Grigio Antracite RAL 7016 (G3) predisposti per fissaggio travi per piani affiancati singoli o doppi contrapposti.

Set of adapters for bridge-shaped, ring-shaped and A-shaped legs in bent steel sheet, 2 mm thick, epoxy powder coated, matt finish, White RAL 9010 (BI) Aluminum RAL 9006 (AL) Charcoal Grey RAL 7016 (G3) designed for fixing beams for single or opposite desktops.

Juego de adaptadores para patas de puente, anillo y caballete, de chapa de acero doblada, 2 mm de espesor, recubiertos de polvo epoxi, acabado mate, color Blanco RAL 9010 (BI) Aluminio RAL 9006 (AL) Gris Antracita RAL 7016 (G3) preparado para fijar vigas de tapas individuales o dobles enfrentadas.

Paire d'adaptateurs, pour pieds arche, anneau et chevalet, en tôle d'acier pliée, épaisseur 2 mm, revêtement époxy, finition mate Blanc RAL 9010 (BI) Aluminium RAL 9006 (AL) Gris Anthracite RAL 7016 (G3) prévus pour fixation poutres pour plateaux juxtaposés ou doubles opposés.

Пара адаптеров для крепления опорных ног всех типов - П-образных, в виде рамы или трапеции, сделаны из гнутой листовой стали толщиной 2 мм, с эпоксидным порошковым покрытием, матовая отделка, Белого Цвета RAL 9010 (BI) Алюминий RAL 9006 (AL) Антрацит Серый RAL 7016 (G3), приспособлены для крепления перекладин для одинарных или двойных столешниц.

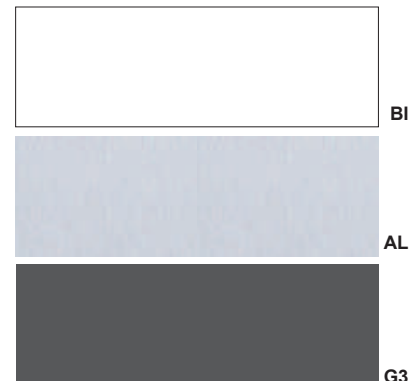
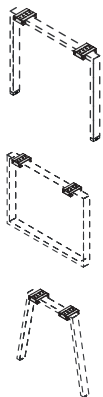

Coppia travi

Set of beams

Juego de travesaños

Paire de poutres

Пара перекладин

Coppia di travi in lamiera di acciaio piegata, spessore 2 mm, verniciata a polveri epossidiche, finitura opaca, colore Bianco RAL 9010 (BI) Alluminio RAL 9006 (AL) Grigio Antracite RAL 7016 (G3) estremità scantonate provviste di piastre per il bloccaggio con la gamba, fori per il fissaggio direttamente con il piano e tappi terminali in ABS a colore.

Set of beams in bent steel sheet 2 mm thick epoxy powder coated, matt finish, White RAL 9010 (BI) Aluminum RAL 9006 (AL) Charcoal Grey RAL 7016 (G3) notched ends provided with plates for leg locking, holes for fixing directly to the desktop and end caps in matching ABS.

Juego de travesaños de chapa doblada, 2 mm de espesor, recubiertos de polvo epoxi, acabado mate, color Blanco RAL 9010 (BI) Aluminio RAL 9006 (AL) Gris Antracita RAL 7016 (G3) con placas para el bloqueo con la pata, agujeros para sujetar directamente a la parte superior y tapas en ABS de color.

Paire de poutres en tôle d'acier pliée épaisseur 2 mm, revêtement époxy, finition mate Blanc RAL 9010 (BI) Aluminium RAL 9006 (AL) Gris Anthracite RAL 7016 (G3). Extrémités crantées munies de plaques de verrouillage avec le pied, perçage pour la fixation directe sur plateau et bouchons terminaux assortis en ABS.

Пара перекладин из гнутой стали толщиной 2 мм, с эпоксидным порошковым покрытием, матовая отделка, Белого цвета RAL 9010 (BI) Алюминий RAL 9006 (AL) Антрацит Серый RAL 7016 (G3), на торцах прорези с пластинами для фиксации с помощью ног, перфорация для непосредственного крепления столешницы и торцевые заглушки из ABS в соответствующий цвет.

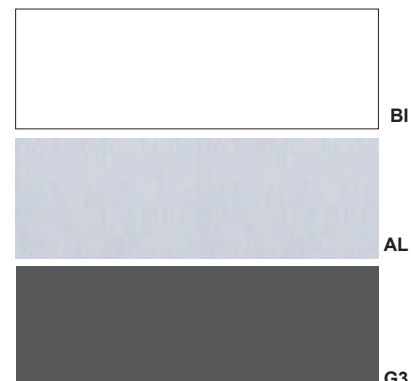



Caratteristiche tecniche

Technical features

Sección técnica

Caractéristiques techniques

Технический раздел

Profilo di chiusura

Cable outlet cover plate

Tapeta salida de cables

Trappe acces

Профилльная крышка

Profilo di chiusura per piani doppi contrapposti, in lamiera di acciaio piegata spessore mm 0,8, verniciata a polveri epossidiche, finitura opaca, colore Bianco RAL 9010 (BI) Alluminio RAL 9006 (AL) Grigio Antracite RAL 7016 (G3) provvisto di tappo passacavi in ABS.

Cable outlet cover plate for opposing desktops, in bent sheet steel, thickness 0,8 mm, painted with epoxy powders, matt finish, color White RAL 9010 (BI) Aluminum RAL 9006 (AL) Charcoal Grey RAL 7016 (G3) equipped with ABS outlid.

Tapeta salida de cables para tapas dobles enfrentadas, en chapa de acero doblada, espesor mm 0,8, recubrimiento epoxi en polvo, acabado mate, color Blanco RAL 9010 (BI) Aluminio RAL 9006 (AL) Gris Antracita RAL 7016 (G3) con tapón pasacables de ABS.

Trappe acces pour plateaux doubles opposées, en tôle d'acier pliée, épaisseur mm.0,8, peint avec poudres époxy, finition mate Blanc RAL 9010 (BI) Aluminium RAL 9006 (AL) Gris Anthracite RAL 7016 (G3) avec bouchon en ABS.

Профильная крышка для двоянных противоположных столешниц, сделана из гнутой листовой стали толщиной 0,8, окраска эпоксидными порошками, матовая отделка, цвет Белый RAL 9010 (BI) Алюминий RAL 9006 (AL) Антрацит Серый RAL 7016 (G3), в комплекте ABS колпачок для проводов.

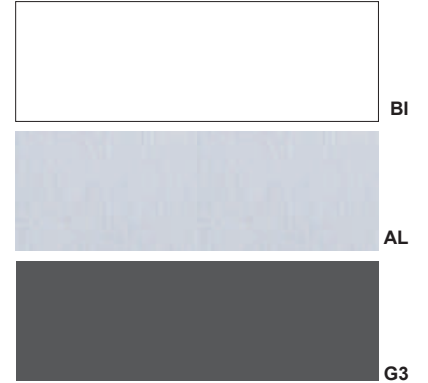
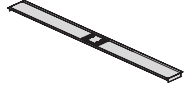

Profilo spazzola

Brush cable outlet

Perfil con cepillo

Profil garniture en brosse

Щеточный уплотнитель

Striscia guarnizione a spazzola con setole colore nero, inserita su profilo di alluminio anodizzato per fissaggio al piano legno con viti.

Brush strip with black color bristles, inserted on anodized aluminum profile for desktop fixing with screws.

Cinta para sellar con cerdas negras, insertada en perfil de aluminio anodizado para fijar a la tapa de mesa con tornillos.

Garniture en brosse noire, insérée sur profil en aluminium anodisé pour fixation au plateau mélaminé avec vis.

Уплотнитель с полоской черных щетинок, на основе профиля из анодированного алюминия, крепится к столешнице винтами.

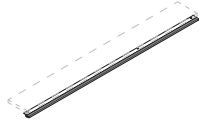

Setole profilo
Brush bristles
Perfil de cerdas
Poils brosse
Щеточный профиль



Binario

Rail

Guía

Rail

Направляющий профиль

Binario in profilo estruso di alluminio anodizzato, sezione 40x18 mm, fissato alle gambe laterali e alle travi sottopiano in posizione centrale tra piani contrapposti, chiuso alle estremità con tappo in lega metallica finitura alluminio. Cava superiore per cursore con foro filettato per il fissaggio dei supporti per schermi e mensole soprapiano. Cave laterali predisposte per l'inserimento della striscia guarnizione a spazzola e snodi rotazione ribaltina in alluminio.

Anodised aluminum extruded rail, 40x18 mm section, secured to side legs and beams, centered between opposite desktops, closed with end caps in aluminum alloy. Upper slot for slider with threaded hole for fixing the screens and shelves supports above desktops. Side slots designed for the insertion of the brush stripe and rollers for reversible panels in aluminum.

Guía fabricada en perfil de aluminio extruido anodizado, sección de 40x18 mm, fijada a las patas laterales y a las vigas en el centro de las dos tapas enfrentadas, cerrado en los extremos con tapa de aleación de aluminio. Ranura superior para deslizador con agujero roscado para fijar los soportes para pantallas y estantes. Cavidades laterales dispuestas para la inserción de la tira de sellado del cepillo y las juntas de rotación con punta de aluminio.

Rail en profilé d'aluminium extrudé anodisé, section 40x18 mm, fixé aux montants latéraux et aux poutres sousplateau en position centrale entre plateaux opposés, fermé aux extrémités par un bouchon métallique en alliage d'aluminium. Fente supérieure pour curseur avec trou fileté pour la fixation des supports écrans et étagères susplateau. Fentes latérales prévues pour l'insertion du profil garniture en brosse et joints de rotation trappe en aluminium.

Направляющий профиль из анодированного экструдированного алюминия, в сечении 40x18 мм, крепится к боковым ногам и к перекладинам в центре под двоянными столешницами, торцы закрываются металлической крышкой из алюминиевого сплава. Верхний паз с резьбовым отверстием для крепления опор экранов и верхних полок. Боковые полости предназначены для щеточного уплотнителя и подвижных соединений откидных панелей.

Binario
Rail
Guía
Rail

Направляющий профиль

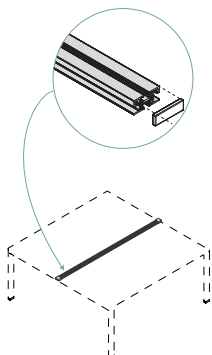

Caratteristiche tecniche

Technical features

Sección técnica

Caractéristiques techniques

Технический раздел

Mensola soprapiano

Upperdesk shelves
Estantes soportados
Etagères susplateau
Полка над столешницей

Mensola soprapiano in nobilitato melaminico spessore 18 mm, colore Noce Etereo (N1) Noce Corteccia (N2) Noce Solenne (N3) Alcene (94) Bianco Seta (BT) Grigio Avorio (GA) Grigio Silicio (GS) bordi perimetrali a colore in ABS da 2 mm stondato, completa di due supporti cilindrici in materiale plastico finitura alluminio per fissaggio a morsetti o binario per piani doppi contrapposti.

Melamine upperdesk shelf 18 mm thick, Ethereal Walnut (N1) Cortex Walnut (N2) Solemn Walnut (N3) Alcene (94) Silk White (BT) Ivory Grey (GA) Silicon Grey (GS) finish, matching perimetric edges in 2 mm rounded ABS, equipped with two cylindrical supports made in plastic anodized aluminum color for fixing clamps or rail for opposing desktops.

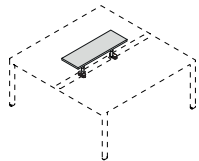

Estante soportado superior de melamina de 18 mm de grueso, color Nogal Etéreo (N1) Nogal Córtex (N2) Nogal Solemne (N3) Alcene (94) Blanco Seda (BT) Gris Marfil (GA) Gris Silicio (GS) bordes perimetrales en color ABS 2 mm redondeado, completado con dos soportes cilindricos hecho en color de aluminio anodizado de plástico para fijación guía para tapas dobles enfrentadas.

Etagère susplateau en mélamine de 18 mm d'épaisseur, finition Noyer Éthéré (N1) Noyer Cortex (N2) Noyer Solennel (N3) Alcène (94) Blanc Soie (BT) Gris Ivoire (GA) Gris Silicium (GS) chant ABS arrondis de 2 mm assortis, équipée avec deux supports cylindriques en matériel plastique finition aluminium satiné pour fixation pinces ou rail pour plateaux doubles opposées.

Полка над столешницей из облагороженной меламиновой панели толщиной 18 мм, в отделке Воздушный Орех (N1) Древесный Орех (N2) Темный Орех (N3) Парусина (94) Белый Шёлк (BT) Серая Слоновая кость (GA) Серый Кремний (GS) скругленная 2 мм АБС-кромка по периметру, в комплекте две цилиндрические металлические опоры алюминиевого цвета для крепления зажимов или направляющего профиля для сдвоенных столешниц.



Canalizzazioni in lamiera

Steel cable trays
Canalizaciones metálicas
Goulottes en tôle d'acier
Подводка из листовой стали

Canalizzazioni sottopiano in lamiera di acciaio piegata, spessore 1 mm, verniciata a polveri epossidiche, finitura opaca, colore Bianco RAL 9010 (BI) Alluminio RAL 9006 (AL) Grigio Antracite RAL 7016 (G3) a marsupio fissato alla trave per piani singoli, oppure a canale agganciata alle travi centrali per piani doppi contrapposti.

Underdesk cable trays in bent steel sheet, thickness 1 mm, epoxy powder coated, matt finish, color White RAL 9010 (BI) Aluminum RAL 9006 (AL) Charcoal Grey RAL 7016 (G3), fixed to the beam for single desktops, or hooked to the central beams for opposing desktops.

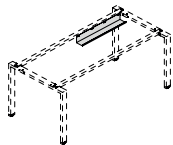

Bandejas metálicas bajo tapa de chapa de acero doblada, espesor 1 mm, recubiertas con polvo epoxi, acabado mate, color Blanco RAL 9010 (BI) Aluminio RAL 9006 (AL) Gris Antracita RAL 7016 (G3) con bolsa adherida a la viga para tapas individuales o con un canal enganchado a las vigas centrales para tapas dobles enfrentadas.

Goulottes sousplateau en tôle d'acier pliée, épaisseur 1 mm, revêtement époxy, finition mate Blanc RAL 9010 (BI) Aluminium RAL 9006 (AL) Gris Anthracite RAL 7016 (G3) à sachet fixé à la poutre sousplateau pour plateau simples, ou aux poutres centrales pour les plateaux doubles opposés.

Подводка под столешницей из гнутого листа стали толщиной 1 мм, с эпоксидным порошковым покрытием, матовая отделка, цвет Белый RAL 9010 (BI) Алюминий RAL 9006 (AL) Антрацит Серый RAL 7016 (G3), крепится к перекладине в случае одинарной столешницы, или к центральным перекладинам, если столешницы сдвоены.

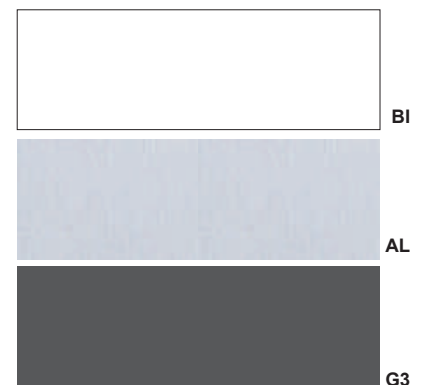

Canalizzazioni in rete

Grid cable trays
Canalización de varillas
Goulottes paniers
Сетчатая подводка

Canalizzazioni sottopiano a rete in tondini metallici zincati diametro 3 mm saldati, fissate ai piani singoli in legno o agganciate alle travi centrali per piani doppi contrapposti.

Undersdesk grid cable trays in galvanized metal rods diameter 3 mm, fixed to single desktops or hooked to the central beams for opposing desktops.

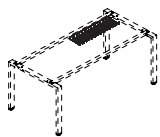

Canalización bajo tapa de varillas metálicas galvanizadas, de 3 mm de diámetro, soldadas, fijadas a las tapas individuales de melamina o enganchados a las vigas centrales para tapas dobles enfrentadas.

Goulottes paniers en tiges de métal galvanisé, diamètre 3 mm, soudés, fixés aux plateaux mélaminés individuels ou accrochés aux poutres centrales pour les plateaux doubles opposés.

Сетчатая подводка под столешницей сделан из сварных оцинкованных прутьев диаметром 3 мм, крепится к столешнице в случае одинарной версии, или к центральным перекладинам, если столешницы сдвоены.

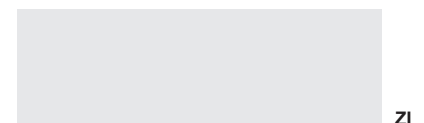

Caratteristiche tecniche

Technical features

Sección técnica

Caractéristiques techniques

Технический раздел

Canalizzazione verticale gamba intermedia

Vertical cable system for intermediate leg
Canalización vertical pata intermedia
Câblage vertical pied intermédiaire
Вертикальная подводка промежуточной ноги

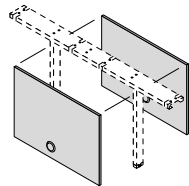

Coppia pannelli in nobilitato melaminico spessore 18 mm, colore Bianco Seta (BT) Alcene (94) Alcene Antracite (AA) bordi perimetrali a colore in ABS stondato, fissati alla gamba intermedia con inserti calamitati, provvisti di foro con tappo passacavi in ABS.

Set of melamine panels 18 mm thick, Silk White (BT) Alcene (94) Charcoal Alcene (AA) finish, matching perimetric edges in rounded ABS, fixed to the intermediate leg with magnetized inserts, fitted with an ABS cable outlet.

Juego de paneles revestidos de melamina, 18 mm de grueso, color Blanco Seda (BT) Alcene (94) Alcene Antracita (AA) bordes redondeados en ABS, fijados a la pata intermedia con inserciones magnéticas, provistos de orificio con tapón pasacables de ABS.

Paire de panneaux mélaminés, 18 mm d'épaisseur, finition Blanc Soie (BT) Alcène (94) Alcène Anthracite (AA) chant arrondis en ABS, fixés au pied intermédiaire avec des inserts magnétiques, prévu d'un trou avec bouchon en ABS.

Пара облагороженных меламиновых панелей толщиной 18 мм, цвет Белый Шелк (BT) Парусина (94) Парусина Антрацит (AA) со скругленной ABS кромкой, крепится к промежуточной ноге магнитными вставками, есть отверстия с ABS-колпачком для проводов.

Pannelli
Panels
Paneles
Panneaux
Панели

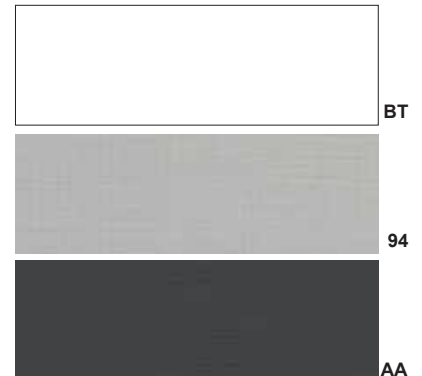

Porta tower fisso

Fixed CPU holder
Porta CPU
Meuble UC fixe
Полка для компьютера

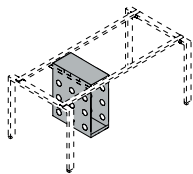

Portatower fisso con fianchi in lamiera di acciaio forata con pieghe verticali di rinforzo, verniciata a polveri epossidiche, finitura opaca, colore Bianco RAL 9010 (BI) Alluminio RAL 9006 (AL) Grigio Antracite RAL 7016 (G3) base e cappello in nobilitato melaminico spessore 18 mm, colore Bianco Seta (BT) Alcene (94) Alcene Antracite (AA) appeso, con staffe metalliche, direttamente alla coppia di travi sottopiano.

Fixed CPU holder with perforated steel plate sides with vertical reinforce bendings, epoxy powder coated, matt finish, color White RAL 9010 (BI) Aluminum RAL 9006 (AL) Charcoal Grey RAL 7016 (G3) melamine base and top 18 mm thick, Silk White (BT) Alcene (94) Charcoal Alcene (AA) finish, hanging with metal brackets, directly to underdesk beams.

Porta CPU fijo con costados en placa de acero perforada con capas de refuerzo verticales, recubrimiento en polvo de epoxi, acabado mate, color Blanco RAL 9010 (BI) Aluminio RAL 9006 (AL) Gris Antracita RAL 7016 (G3) base y tapa de melamina de 18 mm de grueso, color Blanco Seda (BT) Alcene (94) Alcene Antracita (AA) colgado con soportes de metal, directamente al juego de vigas inferior.

Meuble UC fixe avec côtés en tôle d'acier perforée avec plis verticaux de renfort, revêtement époxy, finition mate Blanc RAL 9010 (BI) Aluminium RAL 9006 (AL) Gris Anthracite RAL 7016 (G3), base et top mélamine épaisseur 18 m, finition Blanc Soie (BT) Alcène (94) Alcène Anthracite (AA) suspendu, avec supports métalliques, directement au paire de poutres sousplateau.

Стационарная полка для системного блока компьютера сделана из перфорированного листа стали с вертикальными ребрами жёсткости, эпоксидно-порошковое матовое покрытие, цвета Белый RAL 9010 (BI) Алюминий RAL 9006 (AL) Антрацит Серый RAL 7016 (G3), верх и низ из облагороженной меламиновой панели толщиной 18 мм, цвет Белый Шелк (BT) Парусина (94) Парусина Антрацит (AA), крепится непосредственно к перекладинам металлическими кронштейнами под столешницей.



Base e cappello
Base and top
Base y tapa
Base et top
Низ и верх



Porta tower mobile

Movable CPU holder
Porta CPU móvil
Meuble UC mobile
Мобильная полка под компьютер

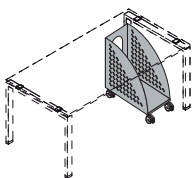

Portatower mobile in lamiera di acciaio con pieghe di rinforzo, verniciata a polveri epossidiche, finitura opaca, colore Bianco RAL 9010 (BI) Alluminio RAL 9006 (AL) Grigio Antracite RAL 7016 (G3) su ruote piroettanti con carter e doppio battistrada in PVC rigido nero e perno di rotazione in acciaio.

Movable CPU holder in sheet steel gate with reinforcement bendings, epoxy powder coated, matt finish, White RAL 9010 (BI) Aluminum RAL 9006 (AL) Charcoal Grey RAL 7016 (G3) on castors with black rigid double PVC tread and steel rotation pin.

Porta CPU móvil de chapa de acero con pliegues de refuerzo, recubierta de polvo epoxi, acabado mate, color Blanco RAL 9010 (BI) Aluminio RAL 9006 (AL) Gris Antracita RAL 7016 (G3) con ruedas de doble rodadura blanda de PVC negro y perno de rotación de acero.

Meuble UC mobile en tôle d'acier avec plis de renfort, revêtement époxy, finition mate Blanc RAL 9010 (BI) Aluminium RAL 9006 (AL) Gris Anthracite RAL 7016 (G3) sur roulettes pivotantes avec carter et double bande de roulement en PVC rigide noire et pivot rotation en acier.

Мобильная полка для компьютера сделана из гнутой листовой стали с ребрами жесткости, эпоксидно-порошковое матовое покрытие, цвет Белый RAL 9010 (BI) Алюминий RAL 9006 (AL) Серый Антрацит RAL 7016 (G3), располагается на пирует-колесиках из твёрдого ПВХ в защитном карьере и стальной осью вращения.

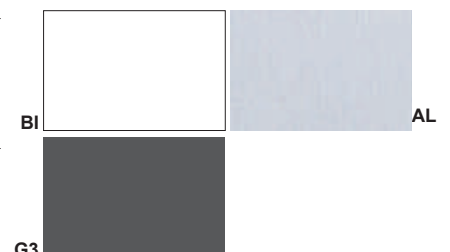



Caratteristiche tecniche

Technical features

Sección técnica

Caractéristiques techniques

Технический раздел



A Piano in melaminico
Melamine top
Tapa en melamina
Plateau en mélamine
Столешница под
древесину

B Piano appendice
Extension top
Tapa auxiliar
Plateau retour
Столешница
приставного модуля

C Gamba a ponte
Bridge-shaped leg
Pata puente
Pied arche
П-образная нога

D Gonna
Modesty panel
Faldone
Voile de fond
Передние панели

E Porta tower fisso
Fixed CPU holder
Porta CPU
Meuble UC fixe
Полка для компьютера

N1

AL

94



A Gambe a cavalletto
A-shaped legs
Pata caballete
Pied chevalet
Нога Трапедия

B Piano in vetro
Glass top
Tapa en cristal
Plateau en verrea
Столешница из стекла

C Mobile dorsale
Back supporting storage
Armario lateral
Meuble dorsal
Двусторонний модуль

GS

GA

AL

B_{GS}

A_{AL}

C_{GA}

Lettura codice

Code reading

Lectura código

Lecture de la référence

Чтение кодов

Codice
Code
Código
Code
Кода

Scrivanie
Desks
Escritorios
Bureaux
Письменные столы

COD. VE 1 CC 08 08 L

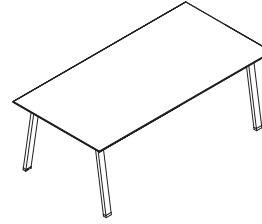

VISTA
ESSENCE

COD. VE 1 CC 08 08 L

Tipologia scrivania
Desk type
Tipología mesa
Typologie bureau
Тип письменные столы

1 Scrivanie singole

Single desks
Mesas individuales
Bureaux simples
Одинарные письменные столы

2

Scrivanie doppie

Opposite desks
Mesas dobles
Bureaux doubles
Двойные письменные столы

5

Scrivanie doppie ribaltina legno

Opposing desks with melamine reversible panel
Mesas dobles con tapas abatibles en melamina
Bureaux doubles avec trappe accès mélamine
Сдвоенные столы с деревянной откидной панелью

6

Scrivanie doppie ribaltina alluminio

Opposing desks with aluminium reversible panel
Mesas dobles con tapas abatibles en aluminio
Bureaux doubles avec trappe accès aluminium
Сдвоенные столы с алюминиевой откидной панелью

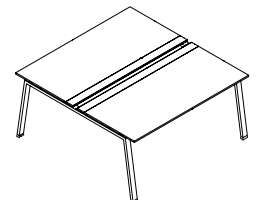
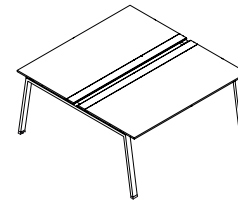
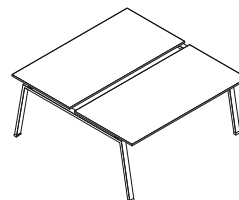
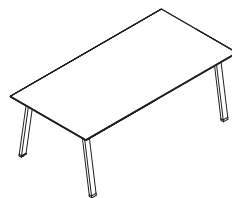

COD. VE 1 CC 08 08 L

Tipologia struttura
Structure type
Tipología estructura
Typologie structure
Тип структуры

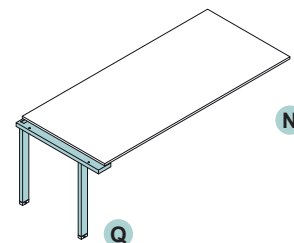
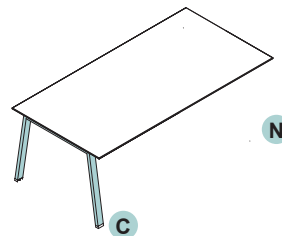
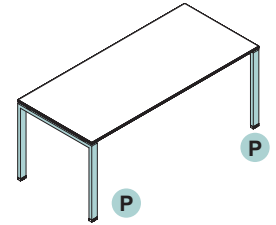
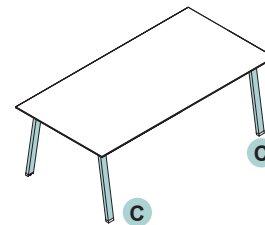
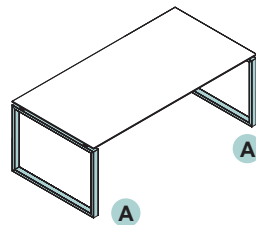

Lettura codice

Code reading
Lectura código
Lecture de la référence
Чтение кодов

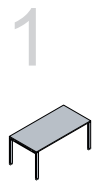

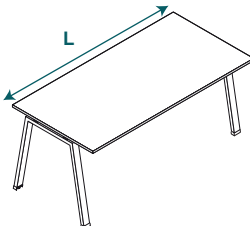
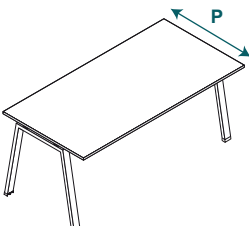
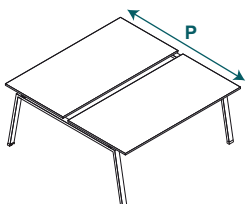
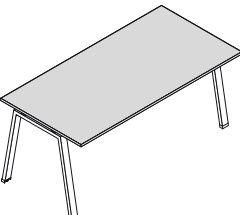
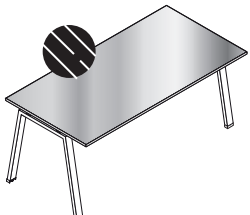
Codice Code Código Code Кода	Scrivanie Desks Escritorios Bureaux Письменные столы							
<p>COD. VE 1 CC 08 08 L</p> <p>Larghezza Width Ancho Largeur Ширина</p>	<p>L</p> <p>80</p>	<p>100</p>	<p>120</p>	<p>140</p>	<p>160</p>	<p>180</p>	<p>200</p>	
<p>COD. VE 1 CC 08 08 L</p> <p>Profondità Depth Profundidad Profondeur Глубина</p>	<p>P</p> <p>60</p>	<p>80</p>	<p>100</p>	<p>126</p>	<p>166</p>	 		
<p>COD. VE 1 CC 08 08 L</p> <p>Materiale piano Desktop material Material tapa de mesa Matériel plateau Материалы столешниц</p>	<p>L Legno Melamine Melamina Mélamine Меламин</p>		<p>V Vetro Glass Cristal Verre Стекло</p>	 				



Lettura codice

Code reading

Lectura código

Lecture de la référence

Чтение кодов

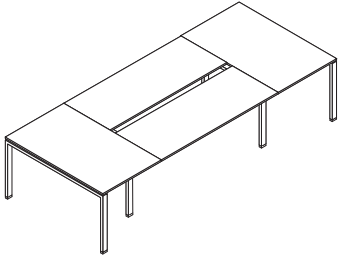
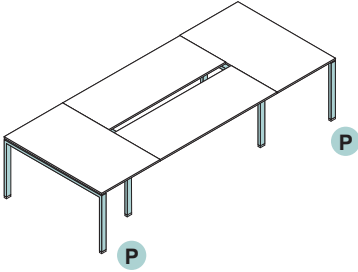
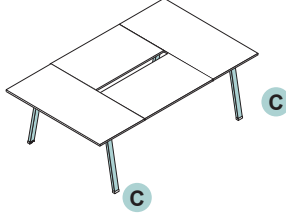
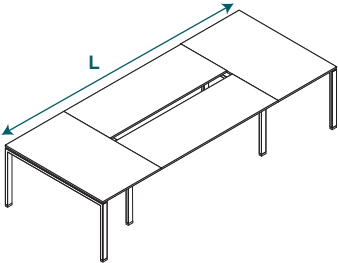
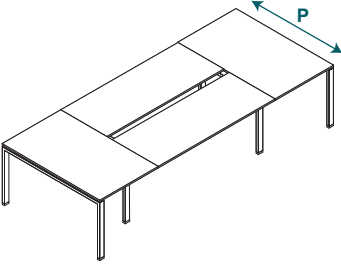
Codice Code Código Code Кода	Tavoli riunione Meeting tables Mesas de reunión Tables réunion Столы для совещаний	
<p>VISTA ESSENCE</p> <p>COD. VE 8 PP 24 16 L</p> <p>Tavolo riunione Meeting table Mesa de juntas Table de réunion Переговорный стол</p>	<p>8</p> 	
<p>COD. VE 8 PP 24 16 L</p> <p>Tipologia struttura Structure type Tipología estructura Typologie structure Тип структуры</p>	 <p>P</p>	 <p>C</p>
<p>COD. VE 8 PP 24 16 L</p> <p>Larghezza Width Ancho Largeur/Ширина</p>	<p>L</p> <p>24 26 28 30 32 34 36</p> <p>240 260 280 300 320 340 360</p>	
<p>COD. VE 8 PP 24 16 L</p> <p>Profondità Depth Profundidad Profondeur Глубина</p>	<p>P</p> <p>12 16</p> <p>126 166</p>	



Lettura codice

Code reading
Lectura código
Lecture de la référence
Чтение кодов

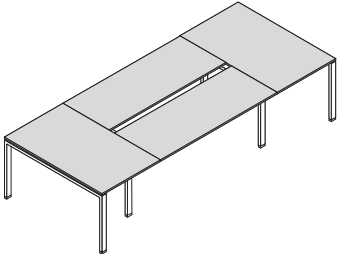
Codice Code Código Code Кода	Tavoli riunione Meeting tables Mesas de reunión Tables réunion Стол� для совещаний
<div style="border: 1px solid black; padding: 5px; display: inline-block;"> COD. VE 8 PP 24 16 L </div> <p style="text-align: center; margin-top: 20px;"> Materiale piano Desktop material Material tapa de mesa Matériel plateau Материалы столешниц </p>	<div style="display: flex; align-items: center; margin-bottom: 20px;"> <div style="border: 1px solid black; border-radius: 50%; width: 20px; height: 20px; display: flex; align-items: center; justify-content: center; margin-right: 5px;">L</div> <div> <p>Legno Melamine Melamina Mélamine Меламин</p> </div> </div> <div style="text-align: center;">  </div>

Esempio di codice

Code example
Ejemplo de código
Exemple de référence
Пример кода



COD. VE8CC2416L

8

Tavolo riunione
Meeting table
Mesa de juntas
Table de réunion
Переговорный стол

CC

Gambe a cavalletto
A-shaped legs
Patas caballete
Pieds chevalet
Нора Трапедия

L

Piano in melaminico
Melamine desktops
Tapas en melamina
Plateaux en mélamine
Столешницы из
меламиновой панели

N2
AL

1



Modularità scrivanie

Desks modularity
 Modularidad escritorios
 Modularité bureaux
 Виды столов

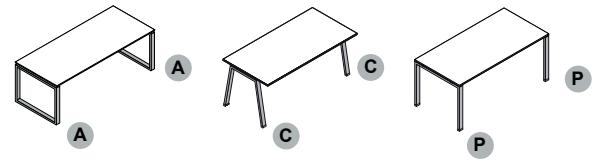

	Gambe Legs Patas Pieds Ножки	Materiale piano Desktop material Material tapa de mesa Matériel plateau Материалы столешниц	Piano singolo Desktop Tapa Plateau Столешница		
			L 80	L 100	L 120
P 60		L	▶ VE1(_)0806L 	▶ VE1(_)1006L 	▶ VE1(_)1206L
			V 		
P 80		L	▶ VE1(_)0808L 	▶ VE1(_)1008L 	▶ VE1(_)1208L
			V 		
P 100		L			
			V 		

Modularità scrivanie

Desks modularity

Modularidad escritorios

Modularité bureaux

Виды столов

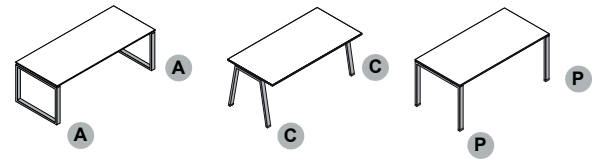

Piano singolo
Desktop
Таpa
Plateau
Столешница

L 140	L 160	L 180	L 200
<p>▶ VE1(_)1406L</p>	<p>▶ VE1(_)1606L</p>	<p>▶ VE1(_)1806L</p>	<p>▶ VE1(_)2006L</p>
<p>▶ VE1(_)1408L</p>	<p>▶ VE1(_)1608L</p>	<p>▶ VE1(_)1808L</p>	<p>▶ VE1(_)2008L</p>
	<p>▶ VE1(_)1608V</p>	<p>▶ VE1(_)1808V</p>	<p>▶ VE1(_)2008V</p>
	<p>▶ VE1(_)1610L</p>	<p>▶ VE1(_)1810L</p>	<p>▶ VE1(_)2010L</p>
		<p>▶ VE1(_)1810V</p>	<p>▶ VE1(_)2010V</p>

Modularità scrivanie

Desks modularity
 Modularidad escritorios
 Modularité bureaux
 Виды столов

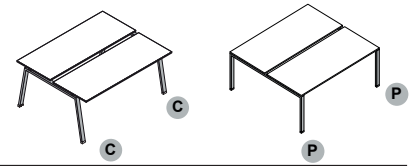

	Gambe Legs Patas Pieds Ножки	Materiale piano Desktop material Material tapa de mesa Matériel plateau Материалы столешниц	Piano doppio Desktop Tapa Plateau Столешница		
			L 80	L 100	L 120
P 60		L			▶VE2(_)1212L
P 80		L			▶VE2(_)1216L

Combinazioni di tavoli

Combinations of tables
 Conjuntos de mesas
 Combinaisons des tables
 Комбинации столов

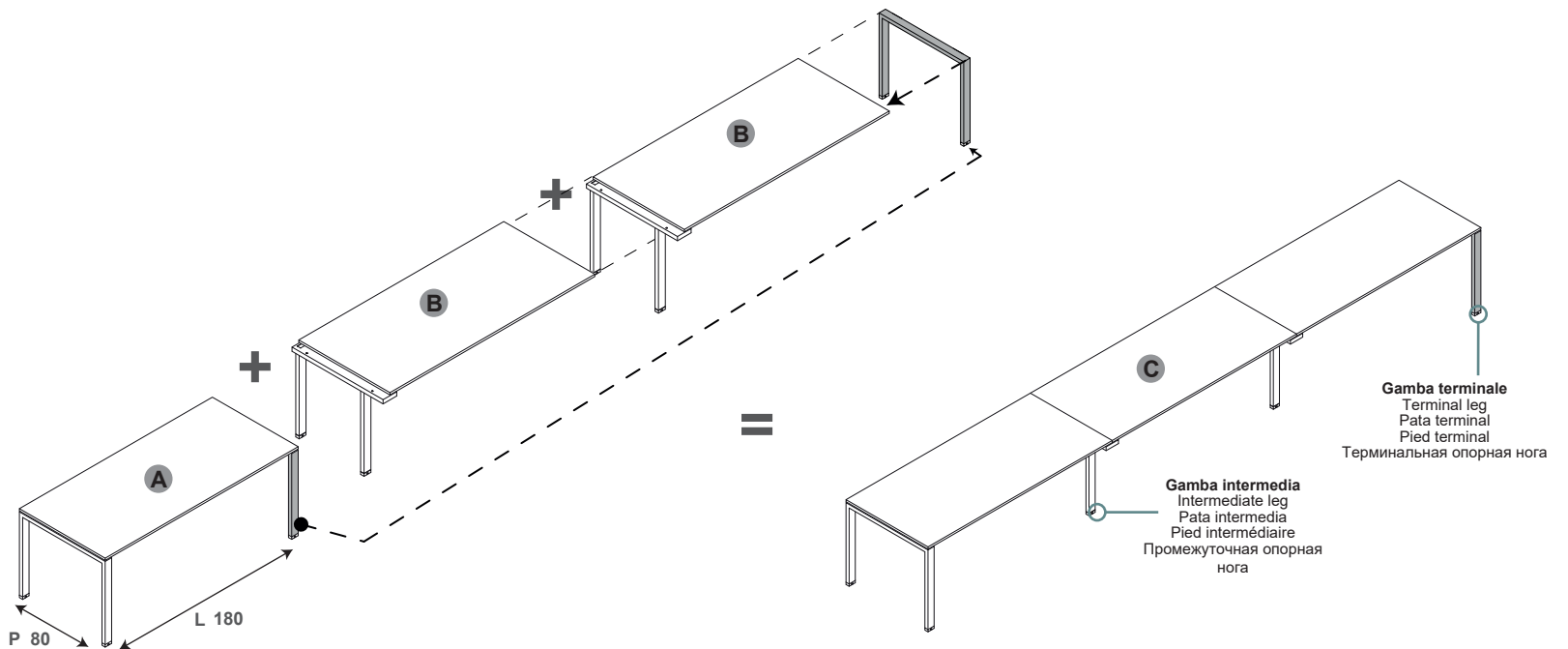

A 1X + **B 2X** = **N.B.**
 COD. VE1PP1808_ COD. VE1RN1808_

La gamba terminale della scrivania A diventerà la gamba terminale della scrivania C.
 Desk A terminal leg will become C desk terminal leg.
La pata terminal de la mesa A se convertirá en la pata terminal de la mesa C.
 Le pied terminal du bureau A deviendra le pied terminal du bureau C.
Терминальная нога стола А становится терминальной ногой стола С

Modularità scrivanie

Desks modularity
Modularidad escritorios
Modularité bureaux
Виды столов

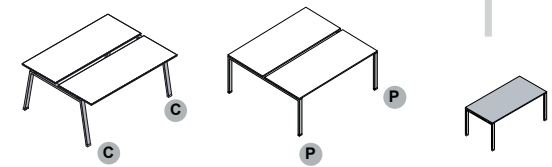

Piano doppio
Desktop
Таpa
Plateau
Столешница

L 140	L 160	L 180	L 200
<p>▶ VE2(_)_1412L</p>	<p>▶ VE2(_)_1612L</p>	<p>▶ VE2(_)_1812L</p>	<p>▶ VE2(_)_2012L</p>
<p>▶ VE2(_)_1416L</p>	<p>▶ VE2(_)_1616L</p>	<p>▶ VE2(_)_1816L</p>	<p>▶ VE2(_)_2016L</p>

Combinazioni di tavoli

Combinations of tables
Conjuntos de mesas
Combinaisons des tables
Комбинации столов

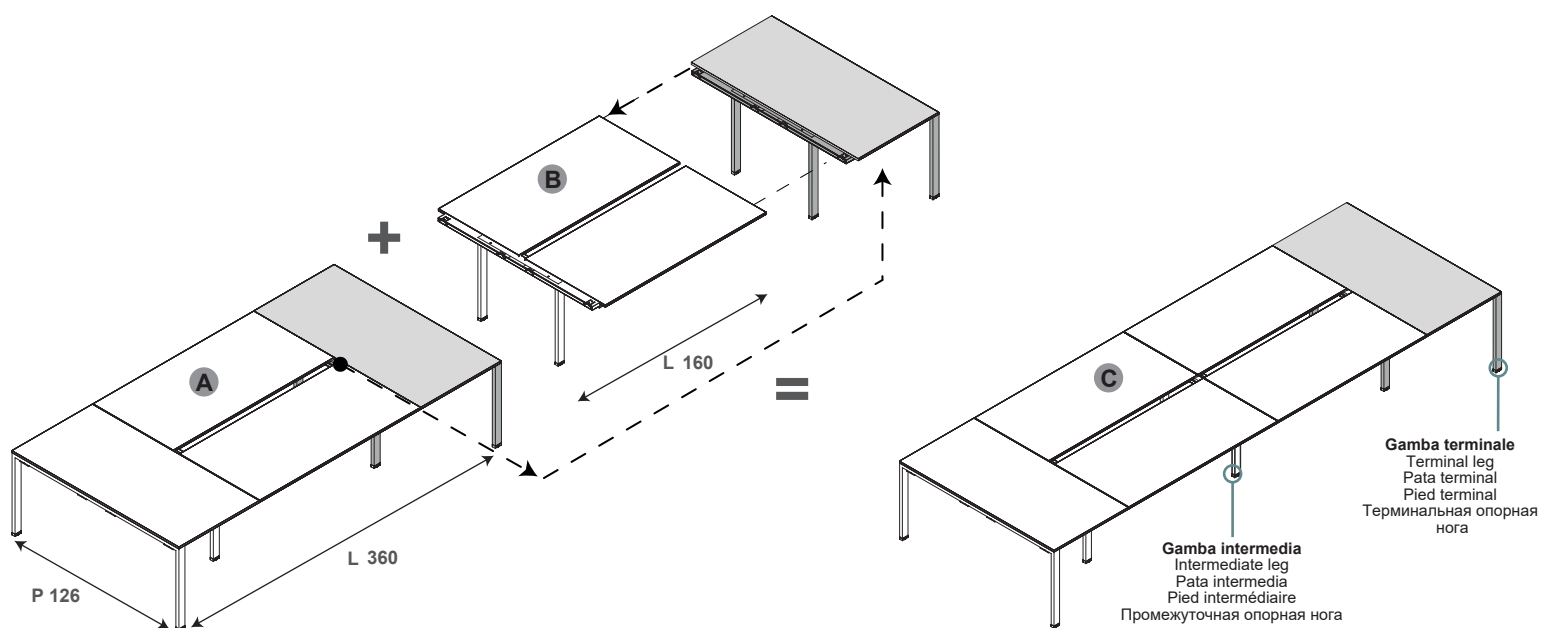

A 1X

COD. VE8PP3612L

+

B 1X

COD. VE1RN1612L

=

N.B.

La parte terminale del tavolo A diventerà il terminale del tavolo C.

Table A terminal side will become table C terminal side.

La parte terminal de la mesa A se convertirá en el terminal de la mesa C.

Le pied terminal de la table A deviendra le pied terminal de la table C.

Терминальная часть стола А становится терминалом стола С.



Modularità gambe terminali

Terminal leg modularity

Modulación de las patas terminales

Modularité pieds terminaux

Модульность терминальных опорных ног

Gamba ad anello

Ring-shaped leg

Pata en anillo

Pied anneau

Нога Рама

▶ P 60

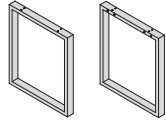

VEUA06AA55

▶ P 80

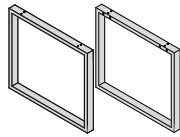

VEUA08AA55

▶ P 100

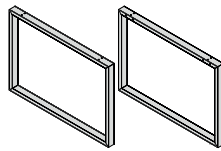

VEUA10AA55

Gamba a cavalletto

A-shaped leg

Pata caballete

Pied chevalet

Нога Трапеция

▶ P 60

▶ P 80

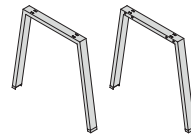

▶ P 100

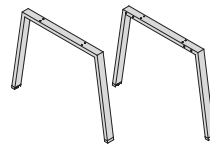

▶ P 126

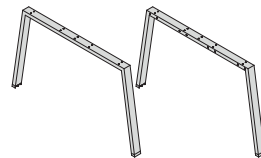

▶ P 166

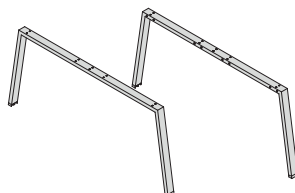

Gamba a ponte

Bridge-shaped leg

Pata puente

Pied arche

П-образная нога

▶ P 60

▶ P 80

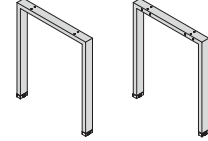

VEUA06PP55

▶ P 100

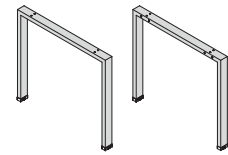

VEUA08PP55

▶ P 126

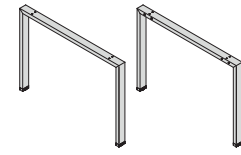

VEUA10PP55

▶ P 166

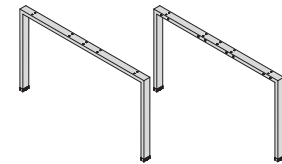

VEUA12PP55

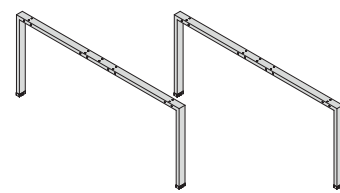

VEUA16CC55

VEUA16PP55

Modularità gambe intermedie

Intermediate leg modularity

Modulación patas intermedias

Modularité pieds intermédiaires

Модульность промежуточных опорных ног



Gambe con adattatori

Legs with adapters
Patas con adaptadores
Pieds avec adaptateurs
Ноги с креплениями адапторами

▶ P 60

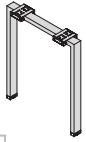

VEUA06Q055

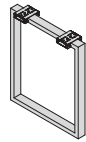

VEUA06B055

▶ P 80

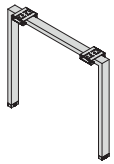

VEUA08Q055

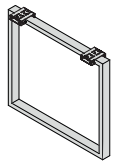

VEUA08B055

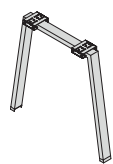

VEUA08D055

▶ P 100

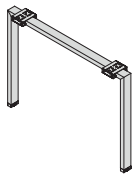

VEUA10Q055

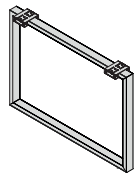

VEUA10B055

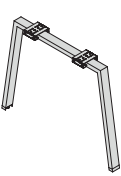

VEUA10D055

▶ P 126

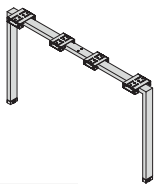

VEUA12Q055

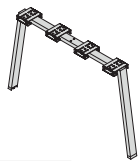

VEUA12D055

▶ P 166

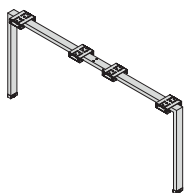

VEUA16Q055

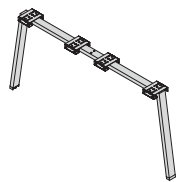

VEUA16D055

Trave con gamba rientrata

Beam with recessed leg
Patas con adaptadores
Poutre avec pied en retrait
Переключина со спрятанными ногами

▶ P 80



VEUA08R055

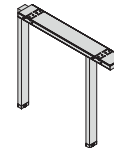

▶ P 126



VEUA12R055

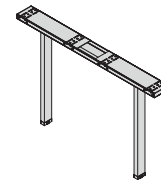

▶ P 166



VEUA16R055

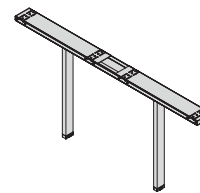

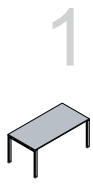

Come ordinare

How to order
 Cómo hacer un pedido
 Comment commander
 Как сделать заказ

Esempi

Exemples
 Ejemplos
 Exemples
 Примеры

STEP 1	STEP 2	STEP 3	
Codice scrivania Desk code Código escritorio Référence bureau Код стол	Melaminico scrivania Desk melamine finish Melamina escritorio Mélangine bureau Меламин стол	Struttura metallica Metal structure Estructura metálica Structure métallique Металлическая структура	Esempio di codice Code example Ejemplo de código Exemple de référence Пример кода
VE1PP0808L			VE1PP0808L 94 AL
			Numero finiture Number finishes Número acaba Exemple de référence Число отделок 2

STEP 1	STEP 2	
Composizione Composition Composición Composition Композиции	Codice scrivania Desk code Código escritorio Référence bureau Код стол	Melaminico scrivania Desk melamine finish Melamina escritorio Mélangine bureau Меламин стол
	VE1PP1808L	
		VE1PP0808L N3 BI

STEP 3	STEP 4	STEP 5	STEP 6	
Struttura metallica Metal structure Estructura metálica Structure métallique Металлическая структура	Codice scrivania Desk code Código escritorio Référence bureau Код стол	Melaminico scrivania Desk melamine finish Melamina escritorio Mélangine bureau Меламин стол	Struttura metallica Metal structure Estructura metálica Structure métallique Металлическая структура	Esempio di codice Code example Ejemplo de código Exemple de référence Пример кода
	VE1RN1808L			VE1RN1808L N3 BI
				Numero finiture Number finishes Número acaba Numéro finitions Число отделок 4

Come ordinare

How to order
Cómo hacer un pedido
Comment commander
Как сделать заказ

Esempi

Examples
Ejemplos
Exemples
Примеры



STEP 1 → **STEP 2** → **STEP 3**

Codice scrivania
Desk code
Código escritorio
Référence bureau
Код стол

Melaminico scrivania
Desk melamine finish
Melamina escritorio
Mélamine bureau
Меламин стол

Struttura metallica
Metal structure
Estructura metálica
Structure métallique
Металлическая структура

Esempio di codice
Code example
Ejemplo de código
Exemple de référence
Пример кода

VE2CC1212L + N1 N2 N3 94 BT GA GS + BI AL G3 → **VE2CC1212L 94 AL**

Numero finiture
Number finishes
Número acaba
Número finitions
Число отделок

2

STEP 1 → **STEP 2**

Composizione
Composition
Composición
Composition
Композиции

Codice scrivania
Desk code
Código escritorio
Référence bureau
Код стол

Melaminico scrivania
Desk melamine finish
Melamina escritorio
Mélamine bureau
Меламин стол

Esempio di codice
Code example
Ejemplo de código
Exemple de référence
Пример кода

VE8PP3212L + N1 N2 N3 94 BT GA GS + → **VE8PP3212L GS BI**

STEP 3 → **STEP 4** → **STEP 5** → **STEP 6**

Struttura metallica
Metal structure
Estructura metálica
Structure métallique
Металлическая структура

Codice scrivania
Desk code
Código escritorio
Référence bureau
Код стол

Melaminico scrivania
Desk melamine finish
Melamina escritorio
Mélamine bureau
Меламин стол

Struttura metallica
Metal structure
Estructura metálica
Structure métallique
Металлическая структура

Esempio di codice
Code example
Ejemplo de código
Exemple de référence
Пример кода

BI AL G3 + VE2RN1612L + N1 N2 N3 94 BT GA GS + BI AL G3 → **VE2RN1612L GS BI**

Numero finiture
Number finishes
Número acaba
Número finitions
Число отделок

4

2

Contenitori
Units
Contenedores
Meubles conteneurs
Контейнеры

ESSENCE

Presentazione modello

Model presentation
Presentación de la colección
Présentation modèle
Презентация модели

2.2

Come ordinare

How to order
Como hacer un pedido
Comment commander
Как заказывать

2.14

Listino prezzi

Price list
Listado de precio
Liste de prix
Прайс-лист

2.19

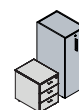

Caratteristiche tecniche

Technical features

Sección técnica

Caractéristiques techniques

Технический раздел

Cassettiere in metallo su ruote

Metal pedestals on castors

Cajoneras metálicas con ruedas

Caissons métalliques sur roulettes

Металлическая

кассетница на колёсиках

Cassettiera interamente in lamiera di acciaio spessore 1 mm con profili di rinforzo spessore 2 mm, verniciature a polveri epossidiche finitura opaca, colore Bianco RAL 9010 (BI) Alluminio RAL 9006 (AL) Nero RAL 9005 (NE) serratura a chiusura simultanea di tutti i cassetti con chiave pieghevole antinfortunistica, cassetti scorrevoli su guide metalliche con rullini in nylon, ruote piroettanti in nylon a doppio battistrada con perno di fissaggio in acciaio filettato, cassetto classificatore con quinta ruota che segue il movimento di apertura e chiusura.

Pedestal entirely made of 1 mm thick sheet steel with 2 mm thick reinforcement profiles, epoxy powder painted matt finishes, color White RAL 9010 (BI) Aluminum RAL 9006 (AL) Black RAL 9005 (NE), lock with simultaneous closing of all drawers with folding safety key, sliding drawers on metal rails with nylon rollers, double tread nylon castors with threaded steel fixing pin, filer drawer with a fifth wheel that follows opening and closing movement.



Cajonera de chapa de acero de 1 mm de espesor con perfiles de refuerzo de 2 mm de espesor, pintura de polvo epoxi acabado mate, color Blanco RAL 9010 (BI) Aluminio RAL 9006 (AL) Negra RAL 9005 (NE) cerradura con cierre simultáneo de todos los cajones con llave de seguridad plegable, cajones deslizantes sobre rieles de metal con rodillos de nylon, ruedas de nylon con doble rodadura blanda con pasador de fijación de acero roscado, cajón clasificador con quinta rueda que sigue el movimiento de apertura y cierre.

Caisson entièrement en tôle d'acier de 1 mm d'épaisseur avec profils de renfort 2 mm d'épaisseur, revêtement époxy, finition mate Blanc RAL 9010 (BI) Aluminium RAL 9006 (AL) Noir RAL 9005 (NE) serrure avec fermeture simultanée de tous les tiroirs avec clé de sécurité rabattable, tiroirs coulissants sur rails métalliques avec galets en nylon, roulettes en nylon à double bande de roulement avec pivot de fixation en acier fileté, tiroir DS avec 5ème roulette qui suit le mouvement d'ouverture et de fermeture.

Тумба с ящиками целиком из листовой стали толщиной 1 мм с ребрами жёсткости 2 мм, эпоксидно-порошковое матовое покрытие, цвет Белый RAL 9010 (BI) Алюминий RAL 9006 (AL) Чёрный RAL 9005 (NE), центральный замок со складные безопасным ключом, выдвигаемые ящики на нейлоновых колёсиках, сам модуль на нейлоновых пируэт-колесиках с двойным протектором и резьбовым стержнем, ящик классификатора оснащён пятым колесом, который поддерживает ящик при открытии.

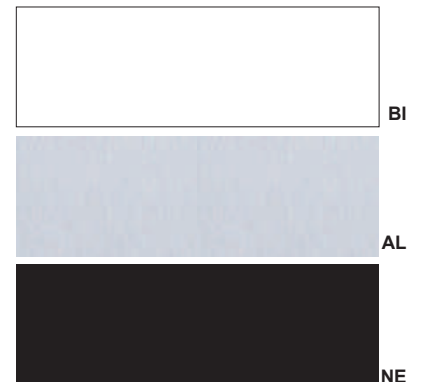

2

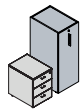

Cassettiere in legno su ruote

Melamine pedestals on castors

Cajonera en melamina con ruedas

Caissons mélamine mobiles

Деревянная тумбочка на колёсах

Cassettiera con cassa e top in nobilitato melaminico spessore 18 mm, colore Bianco Seta (BT) Alcene (94) Alcene Antracite (AA) frontali in nobilitato melaminico spessore 18 mm, colore Noce Etereo (N1) Noce Cortecchia (N2) Noce Solenne (N3) Alcene (94) Bianco Seta (BT) Grigio Avorio (GA) Grigio Silicio (GS) bordi perimetrali, top e frontali, a colore in ABS stondato, ruote piroettanti con carter e doppio battistrada in PVC rigido nero e perno di rotazione in acciaio, serratura a blocco simultaneo di tutti i cassetti con chiave pieghevole antinfortunistica, interni cassetti in agglomerato di legno, scorrevoli su guide metalliche con rullini in nylon, cassetto superiore completo di vassoio per cancelleria asportabile in PVC rigido stampato, maniglie in lega metallica finitura cromo lucido. Kit opzionale di interni cassetti in lamiera di acciaio spessore 1 mm colore nero, scorrevoli su guide metalliche con rullini in nylon con dispositivo di fine corsa. Cuscino in poliuretano espanso a media densità rivestito con tessuto ignifugo sfoderabile, spessore 40 mm, colore Avorio (AV) Verde (VE) Azzurro (AZ) Grigio (GR) Giallo (GI) Rosso (RO) fissato al top con velcro.

Pedestal with melamine structure and top 18 mm thick, Silk White (BT) Alcene (94) Charcoal Alcene (AA) finish, frontals in melamine 18 mm thick, Ethereal Walnut (N1) Cortex Walnut (N2) Solemn Walnut (N3) Alcene (94) Silk White (BT) Ivory Grey (GA) Silicon Grey (GS) finish, perimeter edges, top and front, in matching rounded ABS, castors with carter and double rigid PVC black tread and steel rotation pin, simultaneous lock of all drawers with folding safety key, melamine internal drawers, sliding on metal rails with nylon rollers, upper drawer complete with tray for removable stationery in rigid PVC, handles in metal alloy polished chrome finish. Optional kit of internal drawers in 1 mm thick sheet steel, black color, sliding on metal rails with nylon rollers with end-of-travel device. Cushion in medium density polyurethane foam covered with fireproof removable fabric, 40 mm thick, color Ivory (AV) Green (VE) Light blue (AZ) Grey (GR) Yellow (GI) Red (RO) fixed to the top with velcro.

Cajonera con estructura y tapa en melamina de 18 mm de grueso, color Blanco Seda (BT) Alcene (94) Alcene Antracita (AA) frontales en melamina de 18 mm de grueso, color Nogal etéreo (N1) Nogal Córtez (N2) Nogal Solemne (N3) Alcene (94) Blanco Seda (BT) Gris Marfil (GA) Gris Silicio (GS) bordes perimetrales, tapa y frontales, en ABS redondeado, ruedas giratorias de doble rodadura blanda de PVC negro perno de rotación de acero, bloqueo simultáneo de todos los cajones con llave de seguridad plegable, cajones internos en melamina, deslizamiento sobre rieles de metal con rodillos de nylon, cajón superior con bandeja extraíble en PVC rígido, tirador cromado pulido de aleación metálica. Kit opcional de cajones internos en chapa de acero de 1 mm de grosor, color negro, deslizamiento sobre rieles de metal con rodillos de nylon con dispositivo de fin de circuito. Cojín de espuma de poliuretano de densidad media extraíble recubierto con tela resistente al fuego, espesor 40 mm, Marfil (AV) Verde (VE) Azul (AZ) Gris (GR) Amarillo (GI) Rojo (RO) fijado a la parte superior con velcro.

Caisson avec coffre et top en mélamine 18 mm d'épaisseur, finition Blanc Soie (BT) Alcène (94) Alcène Anthracite (AA). Façades en mélamine 18 mm d'épaisseur, Noyer Éthéré (N1) Noyer Cortex (N2) Noyer Solennel (N3) Alcène (94) Blanc Soie (BT) Gris Ivoire (GA) Gris Silicium (GS). chant, top et façade en ABS arrondi assorti, roulettes pivotantes avec carter et bande de roulement noire en PVC rigide double et pivot de rotation en acier, verrouillage simultané de tous les tiroirs avec clé de sécurité rabattable, intérieurs tiroirs en mélamine, coulissants sur rails métalliques avec galets en nylon, tiroir supérieur avecplumier amovibles en PVC rigide imprimé, poignées en alliage de métal finition chrome poli. Kit optionnel de tiroirs internes en tôle d'acier de 1 mm d'épaisseur, finition noire, coulissants sur rails métalliques avec des rouleaux en nylon avec dispositif de fin de course. Coussin en mousse de polyuréthane de densité moyenne amovible revêtu en tissu ignifugé, épaisseur 40 mm, finition Ivoire (AV) Vert (VE) Azur (AZ) Gris (GR) Jaune (GI) Rouge (RO) fixé au tops avec du Velcro.

Тумба с ящиками на колёсах с каркасом из облагороженной меламиновой панели толщиной 18 мм, цвет Белый Шелк (BT) Парусина (94) Парусина Антрацит (AA), передние панели из облагороженной меламиновой панели толщиной 18 мм, цвет Воздушный Орех (N1) Древесный Орех (N2) Темный Орех (N3) Парусина (94) Белый Шелк (BT) Серая Слоновая кость (GA) Серый Кремний (GS), скругленная АБС кромка в цвет по периметру верха и передних панелей, пируэт-колесики с двойным протектором из твёрдого ПВХ в защитном картере и стальной ося вращения, центральный замок со складным безопасным ключом, корпус ящиков из древесного агломерата, выдвигание на металлических направляющих с нейлоновыми колесиками, верхний ящик с лотком из твёрдого штампованного ПВХ для канцелярии, ручка из металлического сплава в хромированной отделке. Опция – корпус ящика из чёрной листовой стали толщиной 1 мм, на металлических направляющих с нейлоновыми колесиками с фиксатором полного хода. Подушка из вспученного полиуретана средней плотности в съемном чехле из огнеупорной ткани, толщина 40 мм, цвет Слоновая кость (AV) Зелёный (VE) Голубой (AZ) Серый (GR) Жёлтый (GI) Красный (RO) крепится кверху липучками.

Cassa e top
Structure and top
Estructura y tapa
Coffre et top
Каркас и верх



Frontali
Frontals
Frontales
Façade
Фасадные панели

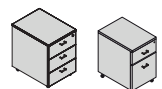

Caratteristiche tecniche

Technical features

Sección técnica

Caractéristiques techniques

Технический раздел

Contenitori aggregabili

Units to be combined

Contenedores apilables

Meubles agrégation

Комбинируемые

контейнеры

Contenitore aggregabile con cassa in nobilitato melaminico spessore 18 mm, colore Bianco Seta (BT) Alcene (94) Alcene Antracite (AA) top e frontali in nobilitato melaminico spessore 18 mm, colore Noce Etereo (N1) Noce Corteccia (N2) Noce Solenne (N3) Alcene (94) Grigio Silicio (GS) Bianco Seta (BT) Grigio Avorio (GA) bordi perimetrali a colore in ABS stonato, interni cassetti in agglomerato di legno, scorrevoli su guide metalliche con rullini in nylon, cerniere in metallo collegate ai fianchi con basette metalliche a triplice regolazione con sistema ad applicazione rapida "clip-on", serratura con chiave pieghevole antinfortunistica, maniglie in lega metallica finitura cromo lucido, piedini di livellamento, regolabili dall'interno del mobile, in PVC rigido con perno di regolazione in acciaio.

Unit with 18 mm thick melamine structure, Silk White (BT) Alcene (94) Charcoal Alcene (AA) finish, 18 mm thick melamine top and frontals, Ethereal Walnut (N1) Cortex Walnut (N2) Solemn Walnut (N3) Alcene (94) Silk White (BT) Ivory Grey (GA) Silicon Grey (GS) finish, perimeter edges in rounded ABS, melamine internal drawers, sliding on metal guides with nylon rollers, metal hinges connected to side panels with triple-adjustable metal base with quick clip-on system, lock with folding safety key, metal handles with polished chrome finish, leveling feet adjustable from the inside, in rigid PVC with adjustment steel pin.

Cajonera prolongación con estructura en melamina de 18 mm de grueso, color Blanco Seda (BT) Alcene (94) Alcene Antracita (AA) tapa y frontales en melamina de 18 mm de grueso, color Nogal Etereo (N1) Nogal Córtez (N2) Nogal Solemne (N3) Alcene (94) Gris Silicio (GS) Blanco Seda (BT) Gris Marfil (GA) bordes perimetrales en ABS redondeado, cajones internos en aglomerado de madera, deslizamiento en rieles de metal con rodillos de nylon, bisagras metálicas conectadas a paneles laterales con base metálica triple ajustable con sistema de sujeción rápida, cerradura con llave plegable a prueba de accidentes, tiradores metálicos en acabado cromado pulido, patas de nivelación, ajustables desde el interior de la cajonera, en PVC rígido con pasador de ajuste en acero.

Meuble agrégation mélamine de 18 mm d'épaisseur, finition Blanc Soie (BT) Alcène (94) Alcène Anthracite (AA). Top et façade en mélamine 18 mm d'épaisseur, finition Noyer Éthéré (N1) Noyer Cortex (N2) Noyer Solennel (N3) Alcène (94) Blanc Soie (BT) Gris Ivoire (GA) Gris Silicium (GS). chant en ABS arrondis, tiroirs internes en mélamine, coulissants sur des guides métalliques avec des rouleaux de nylon, charnières métalliques connectées aux cotés avec base en métal triple réglable avec système d'enclenchement rapide, serrure avec clé de sécurité, poignées en métal avec finition chromée polie, pieds réglables de l'intérieur du meuble, en PVC rigide avec goupille de réglage en acier.

Комбинируемые с рабочими местами контейнеры с каркасом из облагороженной меламиновой панели толщиной 18 мм, цвет Белый Шелк (BT) Парусина (94) Парусина Антрацит (AA), верх и фасадные панели из облагороженной меламиновой панели толщиной 18 мм, цвет Воздушный Орех (N1) Древесный Орех (N2) Темный Орех (N3) Парусина (94) Белый Шелк (BT) Слоновая кость (GA) Серый Кремний (GS) Серая, скругленная АБС кромка по периметру, ящики внутри из древесного агломерата, выдвижение по металлическим направляющим на нейлоновых колёсиках, регулируемые в трёх плоскостях петли системы крепления "clip-on" с металлическими ответами на боковинах, замок с безопасным складным ключом, ручки из металлического сплава в хромированной отделке, регулируемые по высоте изнутри модуля ножки из твёрдого ПВХ со стальным стержнем.

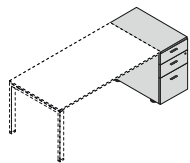
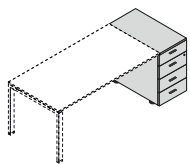
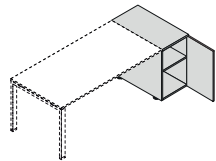

Cassa contenitore

Unit structure

Estructura cajonera

Corps meuble agrégation

Каркас контейнера

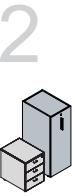
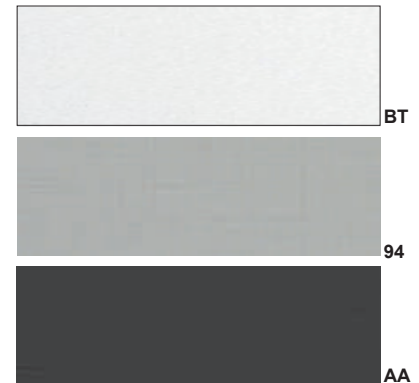

Contenitore archivio estraibile

Orgatower

Cajonera con archivio

extraíble

Rangement extractible

Архиватор с выдвижным

ящиком

Contenitore archivio estraibile con cassa in nobilitato melaminico spessore 18 mm, colore Bianco Seta (BT) Alcene (94) Alcene Antracite (AA) top e frontali in nobilitato melaminico spessore 18 mm, colore Noce Etereo (N1) Noce Corteccia (N2) Noce Solenne (N3) Alcene (94) Bianco Seta (BT) Grigio Avorio (GA) Grigio Silicio (GS) bordi perimetrali a colore in ABS stonato. Sistema di scorrimento su guide metalliche con cuscinetti a sfera in acciaio zincato, portata 130 Kg, ad estrazione totale con rientro ammortizzato, ruota di ausilio allo scorrimento regolabile dall'interno, stabilizzatori superiori in nylon, meccanismo di fine corsa in apertura. Serratura con chiave pieghevole antinfortunistica, maniglie in lega metallica finitura cromo lucido, piedini di livellamento, regolabili dall'interno del mobile, in PVC rigido con perno di regolazione in acciaio.

Orgatower with 18 mm thick melamine faced case, Silk White (BT) Alcene (94) Charcoal Alcene (AA) finish, 18 mm thick melamine top and frontals, Ethereal Walnut (N1) Cortex Walnut (N2) Solemn Walnut (N3) Alcene (94) Silk White (BT) Ivory Grey (GA) Silicon Grey (GS) finish, perimeter edges in rounded ABS. Sliding system on metal guides with ball bearings in galvanized steel, 130 Kg capacity, with total extraction with retraction mechanism, sliding aid wheel adjustable from the inside, upper stabilizers in nylon, opening limit switch mechanism. Lock with safety folding key, handles in metal alloy with polished chrome finish, leveling feet adjustable from inside the cabinet, in rigid PVC with steel adjustment pin.

Archivador extraíble con estructura de melamina de 18 mm de grueso, color Blanco Seda (BT) Alcene (94) Alcene Antracita (AA) tapa y frontales en melamina de 18 mm de grueso, color Nogal Etereo (N1) Nogal Etereo (N2) Nogal Solemne (N3) Alcene (94) Blanco Seda (BT) Gris Marfil (GA) Gris Silicio (GS) bordes redondeados en ABS. Sistema de deslizamiento en guías de metal con rodamientos de bolas en acero galvanizado, capacidad de 130 Kg, con extracción total con retorno acolchado, rueda de ayuda deslizante ajustable desde el interior, estabilizadores superiores en nylon, mecanismo de fin de circuito de apertura. Cerradura con llave plegable a prueba de accidentes, tiradores de aleación de metal con acabado de cromo pulido, patas de nivelación, ajustables desde el interior de la cajonera, en PVC rígido con pasador de ajuste de acero.

Rangement extractible avec coffre en mélamine 18 mm d'épaisseur, finition Blanc Soie (BT) Alcène (94) Alcène Anthracite (AA). Top et façade en mélamine 18 mm d'épaisseur, finition Noyer Éthéré (N1) Noyer Cortex (N2) Noyer Solennel (N3) Alcène (94) Blanc Soie (BT) Gris Ivoire (GA) Gris Silicium (GS). chant en ABS arrondis. Système coulissant sur guides métalliques avec roulements à billes en acier galvanisé, capacité 130 kg, avec extraction totale avec retour amortisseur, roue d'aide au glissement réglable de l'intérieur, stabilisateurs supérieurs en nylon, mécanisme de fin de course d'ouverture. Serrure avec clé de sécurité, poignées en alliage métallique avec finition chromée polie, pieds réglables de l'intérieur du rangement, en PVC rigide avec pivot de réglage en acier.

Архиватор с выдвижным ящиком с каркасом из облагороженной меламиновой панели толщиной 18 мм, цвет Белый Шелк (BT) Парусина (94) Парусина Антрацит (AA), верх и фасадные панели из облагороженной меламиновой панели толщиной 18 мм, цвет Воздушный Орех (N1) Древесный Орех (N2) Темный Орех (N3) Парусина (94) Белый Шелк (BT) Серая Слоновая кость (GA) Серый Кремний (GS), скругленная АБС кромка по периметру. Система выдвижения по металлическим направляющим на оцинкованных стальных шарикоподшипниках с грузоподъемностью до 130 кг, полного выдвижения с доводчиком, со вспомогательным колесом поддержки, который регулируется изнутри, нейлоновые стабилизаторы, фиксатор полного хода. Замок с безопасным складным ключом, ручка из металлического сплава в хромированной отделке, регулируемые по высоте изнутри модуля ножки из твёрдого ПВХ со стальным стержнем.

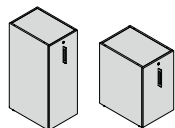

Top e frontali

Top and frontals

Tapa y frontales

Top et façades

Верх и фронтальные панели



Caratteristiche tecniche

Technical features

Sección técnica

Caractéristiques techniques

Технический раздел

Accessori contenitore archivio
Orgatower accessories
Accesorios de cajonera
archivador
Accessoires rangement
extractible
Аксессуары для архиватора

Vassoio interno fissato al ripiano, in lamiera di acciaio piegata spessore 2 mm, verniciata a polveri epossidiche finitura opaca, colore Bianco RAL 9010 (BI) Alluminio RAL 9006 (AL) Nero RAL 9005 (NE).

Vassoio esterno, fissato al top, in lamiera di acciaio piegata spessore 2 mm, verniciata a polveri epossidiche finitura opaca, colore Bianco RAL 9010 (BI) Alluminio RAL 9006 (AL) Nero RAL 9005 (NE).

Cassetto sotto ripiano, fianchi e frontale nobilitato melaminico spessore 18 mm, colore Bianco Seta (BT) Alcene (94) Alcene Antracite (AA) bordi perimetrali a colore in ABS stondato, interno cassetto in agglomerato di legno scorrevole su guide metalliche con rullini in nylon.

Telaio cartelle sospese in profilo di acciaio nichelato effetto alluminio, piedi ad innesto in materiale plastico rigido.

Cuscino in poliuretano espanso a media densità rivestito con tessuto ignifugo sfoderabile, spessore 40 mm, colore Avorio (AV) Verde (VE) Azzurro (AZ) Grigio (GR) Giallo (GI) Rosso (RO) fissato al top con velcro.

Vassoio interno ed esterno
Internal and external tray
Bandeja interna y externa
Bac intérieur et extérieur
Внешний и внутренний лоток

Vassoio interno
Internal tray
Bandeja interior
Bac intérieur
Внутренний лоток

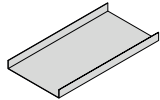

Vassoio esterno
External tray
Bandeja exterior
Bac extérieur
Внешний лоток

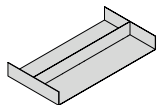

Cassetto
Drawer
Cajón
Tiroir
Ящик

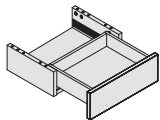

Telaio cartelle sospese

Suspended filing frame
Marco de carpetas colgantes
Chassis dossiers suspendus
Рама для подвесных папок

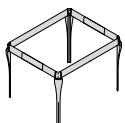

Cuscino
Cushion
Cojín
Coussin
Подушка

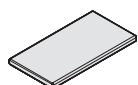

Internal tray fixed to the shelf, made of 2 mm thick folded sheet steel, epoxy powder coated with matt finish, color White RAL 9010 (BI) Aluminum RAL 9006 (AL) Black RAL 9005 (NE).

External tray, fixed to the top, in 2 mm thick folded sheet steel, epoxy powder-coated matt finish, color White RAL 9010 (BI) Aluminum RAL 9006 (AL) Black RAL 9005 (NE).

Under shelf drawer, 18 mm thick melamine sides and frontal, Silk White (BT) Alcene (94) Charcoal Alcene (AA) finish, matching ABS rounded edges, melamine inside drawer sliding on metal rails with nylon rollers.

Suspended folder frame in aluminum-effect nickel-plated steel profile, rigid plastic feet.

Cushion in medium density polyurethane foam covered with fireproof removable fabric, 40 mm thick, color Ivory (AV) Green (VE) Light Blue (AZ) Grey (GR) Yellow (GI) Red (RO) fixed to the top with velcro.

Bandeja interna fija al estante, fabricada en chapa de acero de 2 mm de espesor, polvo epoxi recubierto acabado mate, color Blanco RAL 9010 (BI) Aluminio RAL 9006 (AL) Negro RAL 9005 (NE).

Bandeja externa, fijada a la parte superior, en chapa de acero plegada de 2 mm, recubierta con polvo epoxi, acabado mate, color Blanco RAL 9010 (BI) Aluminio RAL 9006 (AL) Negro RAL 9005 (NE).

Cajón bajo el estante, costados y frentes de melamina de 18 mm de grueso, color Blanco Seda (BT) Alcene (94) Alcene Antracita (AA) cantos en ABS redondeadas del mismo color, cajón interior en aglomerado de madera, deslizamiento en guías metálicas con rodillos de nylon.

Marco para colgar carpetas con perfil de acero niquelado con efecto aluminio, pies rígidos de plástico.

Cojín de espuma de poliuretano de densidad media extraíble recubierto con tela resistente al fuego, espesor 40 mm, Marfil (AV) Verde (VE) Azul (AZ) Gris (GR) Amarillo (GI) Rojo (RO) fijado a la parte superior con velcro.

Bac intérieur fixé à l'étagère, en tôle d'acier pliée de 2 mm d'épaisseur, finition mate époxy Blanc RAL 9010 (BI) Aluminium RAL 9006 (AL) Noir RAL 9005 (NE).

Bac externe, fixé à la partie supérieure, en tôle d'acier pliée 2 mm d'épaisseur, finition mate époxy Blanc RAL 9010 (BI) Aluminium RAL 9006 (AL) Noir RAL 9005 (NE).

Tiroir sous étagère, côtés et façade en mélamine épaisseur 18 mm, finition Blanc Soie (BT) Alcène (94) Alcène Anthracite (AA), chant assortis en ABS arrondis, intérieur tiroir en mélamine coulissant sur des glissières métalliques avec des galets en nylon.

Châssis suspendu en profilé d'acier nickelé effet aluminium, pieds en plastique rigide.

Coussin en mousse de polyuréthane de densité moyenne amovible revêtu en tissu ignifugé, épaisseur 40 mm, finition Ivoire (AV) Vert (VE) Azur (AZ) Gris (GR) Jaune (GI) Rouge (RO) fixé au tops avec du Velcro.

Внутренний лоток крепится на полке, сделан из гнутой стали толщиной 2 мм, эпоксидно-порошковое матовое покрытие, цвет Белый RAL 9010 (BI) Алюминий RAL 9006 (AL) Черный RAL 9005 (NE).

Внешний лоток крепится к верху модуля, сделан из гнутой стали толщиной 2 мм, эпоксидно-порошковое матовое покрытие, цвет Белый RAL 9010 (BI) Алюминий RAL 9006 (AL) Черный RAL 9005 (NE).

Ящик под полку, боковины и фасадная панель из облагороженной меламиновой панели толщиной 18 мм, цвет Белый Шелк (BT) Парусина (94) Парусина Антрацит (AA), скругленная АБС кромка по периметру, ящик из древесного агломерата, выдвижение по металлическим направляющим на нейлоновых колёсиках полного выдвижения с доводчиком.

Рама для подвесных папок из никелированного стального профиля с эффектом алюминия, вставные ножки из твёрдого пластика.

Подушка из вспученного полиуретана средней плотности в съемном чехле из огнеупорной ткани, толщина 40 мм, цвет Слоновая кость (AV) Зелёный (VE) Голубой (AZ) Серый (GR) Жёлтый (GI) Красный (RO) крепится к верху липучками.

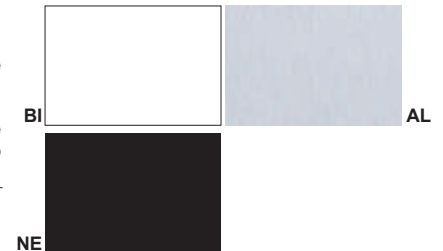

Cassetto interno
Drawer inside
Cajón interno
Tiroir intérieur
Внутренний ящик

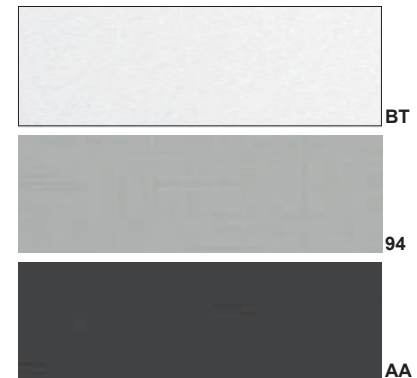

Cuscino
Cushion
Cojín
Coussin
Подушка

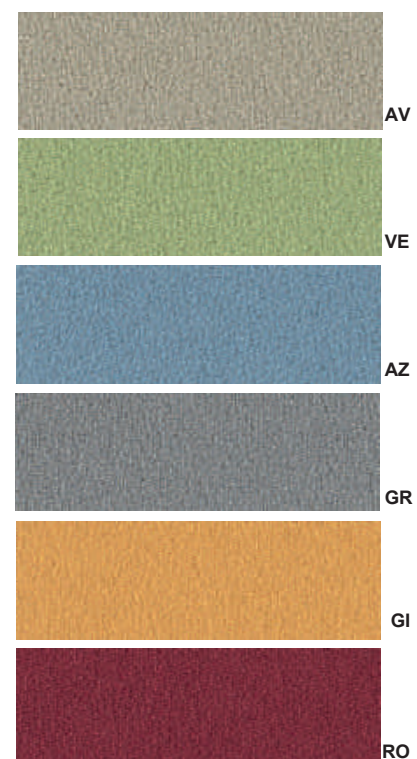

Caratteristiche tecniche

Technical features

Sección técnica

Caractéristiques techniques

Технический раздел

Barra sostegno piani per contenitori aggregabili

Desktop support bar for units to be combined

Barra soporte de la tapa para contenedores apilables

Barre de support plateaux

Oporná štanga dla kombiniruemých kontejnerov

Oporná štanga dla kombiniruemých kontejnerov

Oporná štanga dla kombiniruemých kontejnerov

Oporná štanga dla kombiniruemých kontejnerov

Oporná štanga dla kombiniruemých kontejnerov

Barra sostegno piani per contenitori aggregabili e carrellati in tubolare di acciaio, sezione 60x30 mm, spessore 2 mm, verniciato a polveri epossidiche finitura opaca, colore Bianco RAL 9010 (BI) Alluminio RAL 9006 (AL) Grigio Antracite RAL 7016 (G3) predisposta per fissaggio travi piani singoli o doppi contrapposti, fissata al fianco con squadrette metalliche in acciaio spessore 2 mm, verniciate a polveri epossidiche a colore.

Desktop support bar for units and wheeled containers in tubular steel, 60x30 mm section, 2 mm thickness, epoxy powder coated matt finish, color White RAL 9010 (BI) Aluminum RAL 9006 (AL) Charcoal Grey RAL 7016 (G3) prepared for fixing single or double opposed flat beams, fixed on the side with 2 mm thick steel squares, painted with colored epoxy powders.

Barra soporte de la tapa para contenedores apilables y de ruedas en acero tubular, sección 60x30 mm, espesor 2 mm, acabado polvo epoxi acabado mate, color Blanco RAL 9010 (BI) Aluminio RAL 9006 (AL) Gris Antracita RAL 7016 (G3) preparado para la fijación vigas de tapas individuales o tapas dobles enfrentadas, fijadas a los costados con escuadras cuadradas de acero de 2 mm de espesor, pintadas en polvos epoxi coloreado.

Barre de support pour meubles agrégation et rangements extractibles en tube d'acier, section 60x30 mm, épaisseur 2 mm, finition époxy mate Blanc RAL 9010 (BI) Aluminium RAL 9006 (AL) Gris Anthracite RAL 7016 (G3) prévue pour la fixation des poutres plateaux simples ou doubles opposés, fixée au côté avec des équerres métalliques 2 mm d'épaisseur peintes époxy assorties.

Oporná štanga dla krepлення stolëshnic na kombiniruemých modułach shedana iz popogo stal'nogo profila v seshenii 60x30 mm, toshchinoy 2 mm, epoksidno-poroshkovoe matovoe pokrytie, shvet Belyy RAL 9010 (BI) Alyuminiy RAL 9006 (AL) Seryy Antracit RAL 7016 (G3), prednaznachena dla krepлення perekladin odinarnykh ili dvoynykh stolëshnic, krepitsya metallicheskimi ugolkami toshchinoy 2 mm k bokovine modulya, okraska epoksidno-poroshkovym pokrytiem v sootvetstvuyushiy shvet.

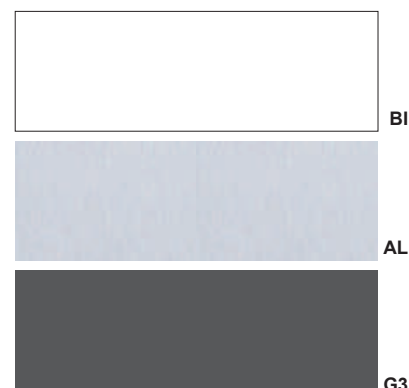
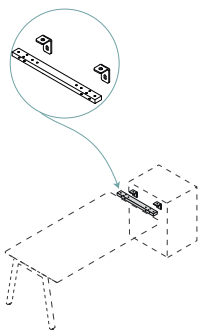

Libreria aggregabili

Bookcase to be combined

Librerías apilables

Armoires agrégation

Комбинируемые шкафы

Libreria aggregabile con cassa in nobilitato melaminico spessore 18 mm, colore Bianco Seta (BT) Alcene (94) Alcene Antracite (AA) top e anta in nobilitato melaminico spessore 18 mm, colore Noce Etereo (N1) Noce Cortecia (N2) Noce Solenne (N3) Alcene (94) Bianco Seta (BT) Grigio Avorio (GA) Grigio Silicio (GS) bordi perimetrali a colore in ABS stondato, cerniere in metallo collegate ai fianchi con basette metalliche a triplice regolazione con sistema ad applicazione rapida "clip-on",

pedini di

livellamento, regolabili dall'interno del mobile, in PVC rigido con perno di regolazione in acciaio.

Bookcase with 18 mm thick melamine structure, Silk White (BT) Alcene (94) Charcoal Alcene (AA) finish, 18 mm thick melamine top and door, Ethereal Walnut (N1) Cortex Walnut (N2) Solemn Walnut (N3) Alcene (94) Silk White (BT) Ivory Grey (GA) Silicon Grey (GS) finish, matching ABS rounded edges, metal hinges connected to the sides with triple-adjustable metal bases with quick application system "clip-on",

leveling feet, adjustable from inside the

cabinet, in rigid PVC with steel adjustment pin.

Librería apilable con estructura de melamina de 18 mm de grueso, color Blanco Seda (BT) Alcene (94) Alcene Antracita (AA) tapa y puerta en melamina melamina 18 mm de grueso, color Nogal Etereo (N1) Nogal Cortex (N2) Nogal Solemne (N3) Alcene (94) Blanco Seda (BT) Gris Marfil (GA) Gris Silicio (GS) bordes redondeados en ABS en el mismo color, bisagras metálicas a los costados con base metálica de triple ajuste con sistema de aplicación rápida "clip-on",

patas de nivelación, ajustable desde el interior del armario, en PVC

rígido con tirador de ajuste de acero.

Armoire agrégation avec coffre en mélamine 18 mm d'épaisseur, finition Blanc Soie (BT) Alcène (94) Alcène Anthracite (AA). Top et porte en mélamine 18 mm d'épaisseur, finition Noyer Éthéré (N1) Noyer Cortex (N2) Noyer Solennel (N3) Alcène (94) Blanc Soie (BT) Gris Ivoire (GA) Gris Silicium (GS). Chant en ABS arrondi assorti. Charnières métalliques connectées aux côtés avec bases métalliques à triple réglage avec système d'application rapide "clip-on",

pièdes réglables de l'intérieur de l'armoire, en PVC rigide avec pivot de réglage en acier.

Комбинируемый с рабочим местом шкаф для документов, каркас из облагороженной меламиновой панели толщиной 18 мм, цвет Белый Шелк (BT) Парусина (94) Парусина Антрацит (AA), верх и двери из облагороженной меламиновой панели толщиной 18 мм, цвет Воздушный Орех (N1) Древесный Орех (N2) Темный Орех (N3) Парусина (94) Белый Шелк (BT) Серая Слоновая кость (GA) Серый Кремний (GS), скругленная ABS кромка в цвет по периметру, регулируемые в трёх плоскостях петли системы "clip-on" с металлическими ответами на половине,

регулируемые по высоте изнутри модуля ножки из

твёрдого ПВХ со стальным стержнем.

Cassa libreria
Open bookcase
Estructura de librería
Corps armoire
Каркас шкафа

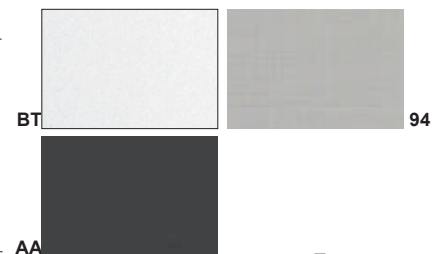

Top e anta
Top and door
Tapa y puertas
Top et porte
Верх и двери

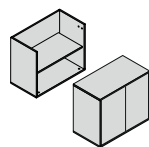

Caratteristiche tecniche

Technical features

Sección técnica

Caractéristiques techniques

Технический раздел

Barra sostegno piani per librerie aggregabili
Desktop support bar for bookcases to be combined
Barra soporte de la tapa para contenedores apilables
Barre de support plateaux pour armoires agrégation
Штанга крепления столешниц на комбинируемых шкафах

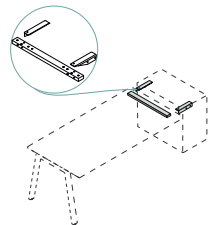

Barra sostegno piani per librerie aggregabili in tubolare di acciaio, sezione 60x30 mm, spessore 2 mm, verniciata a polveri epossidiche finitura opaca, colore Bianco RAL 9010 (BI) Alluminio RAL 9006 (AL) Grigio Antracite RAL 7016 (G3) predisposta per fissaggio travi piani singoli o doppi contrapposti, fissata frontalmente con squadrette metalliche in acciaio spessore 2 mm, verniciate a polveri epossidiche a colore.

Supporting bar for bookcases to be combined in tubular steel, section 60x30 mm, 2 mm thick, painted with epoxy powder coating matt finish, White RAL 9010 (BI) Aluminium RAL 9006 (AL) Charcoal Grey RAL 7016 (G3) set for fixing single and opposing desktops beams, fixed frontally with 2 mm thick steel brackets, painted with matching colored epoxy powders.

Barra de soporte de la tapa para librerías apilables en acero tubular, sección 60x30 mm, espesor 2 mm, pintura epoxi acabado mate, color Blanco RAL 9010 (BI) Aluminio RAL 9006 (AL) Gris Antracita RAL 7016 (G3) preparado para la fijación de vigas de tapas individuales o dobles enfrentadas, fijadas frontalmente con escuadras cuadradas de acero de 2 mm de grueso, pintado con polvos epoxi coloreados.

Barre de support pour armoires agrégation et rangements extractibles en tube d'acier, section 60x30 mm, épaisseur 2 mm, finition époxy mate Blanc RAL 9010 (BI) Aluminium RAL 9006 (AL) Gris Anthracite RAL 7016 (G3) prévue pour la fixation des poutres plateaux simples ou doubles opposés, fixée au côté avec des équerres métalliques 2 mm d'épaisseur peintes époxy assorties.

Штанга крепления столешниц на комбинируемых шкафах сделана из полого стального профиля с размерами в поперечном сечении 60x30 мм, толщиной 2 мм, окраска эпоксидно-порошковым матовым покрытием, цвет Белый RAL 9010 (BI) Алюминий RAL 9006 (AL) Серый Антрацит RAL 7016 (G3), предназначена для крепления перекладин одинарных или двойных столешниц, крепится спереди металлическими уголками толщиной 2 мм с эпоксидно-порошковым покрытием в цвет.

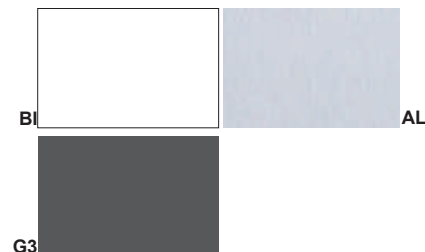

2

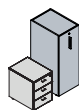

Sopralzi
Upper storages
Contenedores
Rangements superposés
Надставные модули

Sopralzi con fianchi, schienale e ripiano in nobilitato melaminico spessore 18 mm, colore Bianco Seta (BT) Alcene (94) Alcene Antracite (AA) bordi perimetrali a colore in ABS, top e base in nobilitato melaminico spessore 18 mm, colore Noce Etereo (N1) Noce Corteccia (N2) Noce Solenne (N3) Alcene (94) Bianco Seta (BT) Grigio Avorio (GA) Grigio Silicio (GS) bordi perimetrali a colore in ABS da 2 mm stondato.

Upper storages with sides, back and shelf in melamine 18 mm thick, Silk White (BT) Alcene (94) Charcoal Alcene (AA) finish, matching perimeter edges in ABS, top and base in melamine 18 mm thick, Ethereal Walnut (N1) Cortex Walnut (N2) Solemn Walnut (N3) Alcene (94) Silk White (BT) Ivory Grey (GA) Silicon Grey (GS) finish, Perimeter edges in rounded 2 mm ABS.

Contenedores con costados, trasera y estantes en melamina de 18 mm de grueso, color Blanco Seda (BT) Alcene (94) Alcene Antracita (AA) bordes perimetrales en ABS del mismo color, tapa superior y base en melamina de 18 mm de grueso, color Nogal Etereo (N1) Nogal Córtez (N2) Nogal Solemne (N3) Alcene (94) Blanco Seda (BT) Gris Marfil (GA) Gris Silicio (GS) bordes perimetrales en ABS de 2 mm redondeados.

Rangements superposés avec côtés, dos et étagère en mélamine 18 mm d'épaisseur, finition Blanc Soie (BT) Alcène (94) Alcène Anthracite (AA) avec chant ABS arrondi assorti. Top et base en mélamine 18 mm d'épaisseur, finition Noyer Éthéré (N1) Noyer Cortex (N2) Noyer Solennel (N3) Alcène (94) Blanc Soie (BT) Gris Ivoire (GA) Gris Silicium (GS). Chant en ABS arrondis 2 mm assortis.

Надставный модуль с боковинами, задником и полкой из облагороженной меламиновой панели толщиной 18 мм, цвет Белый Шелк (BT) Парусина (94) Парусина Антрацит (AA), АБС кромка по периметру, верх и низ из облагороженной меламиновой панели толщиной 18 мм, цвет Воздушный Орех (N1) Древесный Орех (N2) Темный Орех (N3) Парусина (94) Белый Шелк (BT) Серая Слоновая кость (GA) Серый Кремний (GS), скругленная АБС кромка 2 мм по периметру в соответствующем цвете.

Fianchi, schiena e ripiano
Sides, back and shelf
Costados, trasera y estantes
Côtés, dos et étagère
Боковины, задник и полка

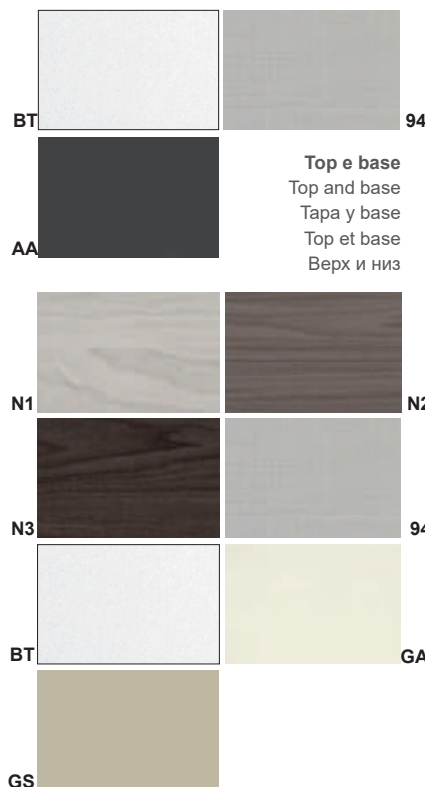

Top e base
Top and base
Tapa y base
Top et base
Верх и низ

Profilo di chiusura orizzontale
Horizontal cable outlet
Perfil de cierre horizontal
Trappe acces horizontal
Профиль горизонтальной заглушки



Profilo di chiusura orizzontale per contenitori e librerie aggregabili, in lamiera di acciaio piegata spessore 0,8 mm, verniciata a polveri epossidiche, finitura opaca, colore Bianco RAL 9010 (BI) Alluminio RAL 9006 (AL) Grigio Antracite RAL 7016 (G3) provvisto di tappo passacavi in ABS.

Horizontal cable outlet for units and bookcases to be combined, in bent sheet steel, thickness 0,8 mm, painted with epoxy powders, matt finish, color White RAL 9010 (BI) Aluminium RAL 9006 (AL) Charcoal Grey RAL 7016 (G3) equipped with ABS outlet.

Perfil de cierre horizontal para contenedores y librerías apilables, en chapa de acero plegado de 0,8 mm de espesor, recubierto con polvo epoxi, acabado mate, color Blanco RAL 9010 (BI) Aluminio RAL 9006 (AL) Gris Antracita RAL 7016 (G3) con tapón pasacables en ABS.

Trappe acces horizontal pour meubles et armoires agrégation, en tôle d'acier pliée 0,8 mm d'épaisseur, revêtement époxy, finition mate Blanc RAL 9010 (BI) Aluminium RAL 9006 (AL) Gris Anthracite RAL 7016 (G3) équipé avec bouchon passacâbles en ABS.

Профиль горизонтальной заглушки для контейнеров и комбинируемых шкафов сделан из гнутой листовой стали толщиной 0,8 мм, покрыт эпоксидной-порошковой краской цвета Белый RAL 9010 (BI) Алюминий RAL 9006 (AL) Серый Антрацит RAL 7016 (G3), предусмотрена АБС заглушка для выходом для проводов.

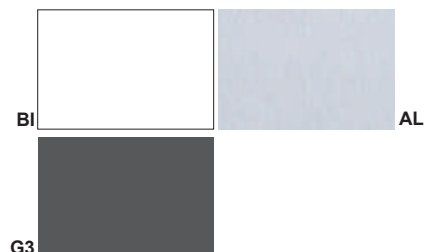

Caratteristiche tecniche

Technical features

Sección técnica

Caractéristiques techniques

Технический раздел

Profili di chiusura verticali

Vertical cover plates

Perfil de cierre vertical

Profils fermeture verticaux

Профиль вертикальной заглушки

Profili di chiusura verticali per contenitori e librerie aggregabili, in nobilitato melaminico spessore 18 mm, colore Bianco Seta (BT) Alcene (94) Alcene Antracite (AA) bordi perimetrali a colore in ABS, fissaggio rimovibile con clip ad incastro in PVC rigido.

Vertical cover plates for units and bookcases to be combined, in melamine 18 mm thick, Silk White (BT) Alcene (94) Charcoal Alcene (AA) finish, matching perimeter edges in ABS, detachable fixing with clips in rigid PVC.

Perfil de cierre vertical para contenedores y librerías apilables, en melamina de 18 mm de grueso, color Blanco Seda (BT) Alcene (94) Alcene Antracita (AA) bordes perimetrales en ABS del mismo color, fijación desmontable con clips en PVC rígido.

Profils fermeture verticaux pour meubles et armoires agrégation, en mélamine 18 mm d'épaisseur, finition Blanc Soie (BT) Alcène (94) Alcène Anthracite (AA), chant ABS arrondis assortis, fixation amovible avec clip de verrouillage PVC rigide.

Профиль вертикальной заглушки для контейнеров и комбинируемых шкафов сделан из облагороженной меламиновой панели толщиной 18 мм цвет Белый Шелк (BT) Парусина (94) Парусина Антрацит (AA), по периметру ABS кромка в цвет, крепится на защёлки из твёрдого ПВХ.

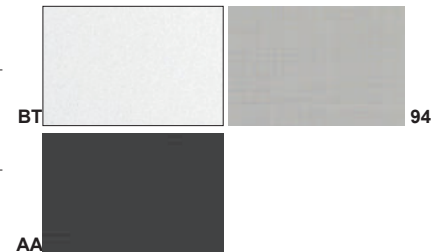
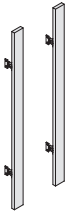

Mobili di servizio

Service cabinet

Mueble auxiliar

Meuble de service

Вспомогательные модули

Mobili di servizio con cassa in nobilitato melaminico spessore 18 mm, colore Bianco Seta (BT) Alcene (94) Alcene Antracite (AA) top e frontali in nobilitato melaminico spessore 18 mm, colore Noce Etereo (N1) Noce Corteccia (N2) Noce Solenne (N3) Alcene (94) Bianco Seta (BT) Grigio Avorio (GA) Grigio Silicio (GS) bordi perimetrali a colore in ABS stondato, interni cassetti in agglomerato di legno e scorrevoli su guide metalliche con rullini in nylon, cerniere in metallo collegate ai fianchi con basette metalliche a triplice regolazione con sistema ad applicazione rapida "clip-on", serratura con chiave pieghevole antinfortunistica, maniglie in lega metallica finitura cromo lucido.

Versione mobile su ruote piroettanti con carter e doppio battistrada in PVC rigido nero e perno di rotazione in acciaio. Versione portante su piedini di livellamento, regolabili dall'interno del mobile, in PVC rigido con perno di regolazione in acciaio, top predisposto per il fissaggio della barra sostegno piani. Kit opzionale di interni cassetti in lamiera di acciaio spessore 1 mm colore nero, scorrevoli su guide metalliche con rullini in nylon con dispositivo di fine corsa.

Service cabinet with melamine structure 18 mm thick, Silk White (BT) Alcene (94) Charcoal Alcene (AA) finish, top and fronts in melamine 18 mm thick, Ethereal Walnut (N1) Cortex Walnut (N2) Solemn Walnut (N3) Alcene (94) Silk White (BT) Ivory Grey (GA) Silicon Grey (GS) finish, matching ABS rounded edges, drawers inside in chipboard and sliding on metal rails with nylon rollers, metal hinges connected on the sides with triple-adjustable metal bases with "clip-on" rapid application system, lock with safety folding key, metal handles with polished chrome finish. Mobile version on castors with carter and double tread in rigid black PVC and steel rotation pin. Supporting version on leveling feet, adjustable from inside the cabinet, in rigid PVC with steel adjustment pin, top designed to fix the support bar. Optional kit of internal drawers in 1 mm thick sheet steel, black color, sliding on metal rails with nylon rollers with end-of-travel device.

Mueble de servicio con estructura de melamina de 18 mm de grueso, color Blanco Seda (BT) Alcene (94) Alcene Antracita (AA) tapa y frentes en melamina de 18 mm de grueso, color Nogal Étéreo (N1) Nogal Córteza (N2) Nogal Solemne (N3) Alcene (94) Seda Blanco (BT) Gris Marfil (GA) Gris Silicio (GS) bordes perimetrales en ABS redondeado del mismo color, cajones internos en aglomerado de madera deslizantes sobre guías de metal con rodillos de nylon, bisagras metálicas a los costados con con base metálica de triple ajuste con sistema de aplicación rápida "clip-on", cerradura con llave de seguridad plegable, tiradores de aleación de metal acabado en cromado pulido. Versión móvil sobre ruedas giratorias con carter y doble rodadura en PVC negro rígido y pasador de rotación de acero. Versión colgante con patas de nivelación, regulable desde el interior del contenedor, en PVC rígido con pasador de ajuste de acero, parte superior diseñada para fijar la barra de soporte. Kit opcional de cajones internos en chapa de acero de 1 mm de grosor, color negro, deslizamiento sobre rieles de metal con rodillos de nailon con dispositivo de fin de circuito.

Meuble de service en mélamine 18 mm d'épaisseur, de finition Blanc Soie (BT) Alcène (94) Alcène Anthracite (AA). Top et façade en mélamine 18 mm d'épaisseur Noyer Étéré (N1) Noyer Cortex (N2) Noyer Solennel (N3) Alcène (94) Blanc Soie (BT) Gris Ivoire (GA) Gris Silicium (GS) chant ABS arrondis assortis, intérieurs tiroirs en mélamine, coulissants sur glissières métalliques avec pivots en nylon. Charnières métalliques connectées aux côtés avec bases métalliques à triple réglage avec système d'application rapide "clip-on", serrure avec clé de sécurité, poignées métalliques avec finition chromée polie.

Version mobile sur roulettes pivotantes avec carter et double bande de roulement en PVC rigide noir et axe de rotation en acier. Version portante sur verins réglables de l'intérieur du meuble, en PVC rigide avec goupille de réglage en acier, top prévu pour fixer la barre de support plateaux. Kit optionnel de tiroirs internes en tôle d'acier de 1 mm d'épaisseur, finition noire, coulissants sur rails métalliques avec des rouleaux en nylon avec dispositif de fin de course.

Вспомогательный модуль – каркас из облагороженной меламиновой панели толщиной 18 мм, цвет Белый Шелк (BT) Парусина (94) Парусина Антрацит (AA) верх и фасады из облагороженной меламиновой панели толщиной 18 мм, цвет Воздушный Орех (N1) Древесный Орех (N2) Темный Орех (N3) Парусина (94) Белый Шелк (BT) Серая Слоновая кость (GA) Серый Кремний (GS), скругленная ABS кромка по периметру, ящики из древесного агломерата, выдвижение по металлическим направляющим на нейлоновых колёсиках, регулируемые в трёх плоскостях петли системы "clip-on" с металлическими ответами на половине, замок с безопасным складным ключом, ручки из металлического сплава в хромированной отделке. Мобильная версия на пирюэт-колёсиках в картере с двойным протектором из чёрного твёрдого ПВХ и стальной втулкой вращения. Несущий модуль стоит на регулируемых по высоте ножках из твёрдого ПВХ, регулировка изнутри посредством стального резьбового стержня, верх модуля даёт возможность крепления штанги столешницы. Опция – корпус ящика из чёрной листовой стали толщиной 1 мм, на металлических направляющих с нейлоновыми колёсиками с фиксатором полного хода.

Cassa mobile di servizio

Service cabinet structure

Estructura mueble auxiliar

Service cabinet structure

Каркас вспомогательного модуля

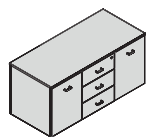
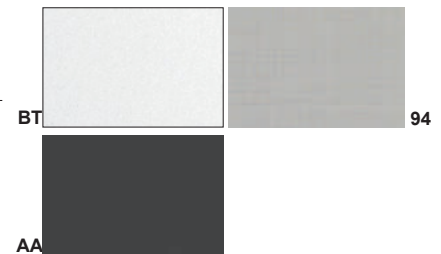
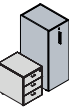

Top e frontali

Top and frontals

Tapa y frontales

Top et façades

Верх и фронтальные панели



Caratteristiche tecniche

Technical features

Sección técnica

Caractéristiques techniques

Технический раздел

Contenitore dorsale portante

Back supporting storage
Mueble soporte reversible a ambos lados
Meuble dorsal portant
Несущий двусторонний модуль

Mobile dorsale bifacciale con cassa, fianco intermedio e pannello divisorio centrale in nobilitato melaminico spessore 18 mm, colore Bianco Seta (BT) Alcene (94) Alcene Antracite (AA) top, fianchi terminali e anta scorrevole in nobilitato melaminico spessore 18 mm, colore Noce Etereo (N1) Noce Corteccia (N2) Noce Solenne (N3) Alcene (94) Bianco Seta (BT) Grigio Avorio (GA) Grigio Silicio (GS) bordi perimetrali a colore in ABS stondato. Sistema di scorrimento anta con profilo in estruso di alluminio incassato sotto il top, carrelli, con chiusura ammortizzata, in materiale plastico rigido con rullini in nylon. Serratura con chiave pieghevole antinfortunistica, maniglie incassate in ABS finitura alluminio, piedini di livellamento, regolabili dall'interno del mobile, in PVC rigido con perno di regolazione in acciaio, top predisposto per il fissaggio della barra sostegno piani.

Back supporting bifacial storage with structure, intermediate side and central dividing panel in melamine 18 mm thick, Silk White (BT) Alcene (94) Charcoal Alcene (AA) finish, top, sides and sliding door in melamine 18 mm thick, Ethereal Walnut (N1) Cortex Walnut (N2) Solemn Walnut (N3) Alcene (94) Silk White (BT) Ivory Grey (GA) Silicon Grey (GS) finish, matching ABS rounded edges. Door sliding system with extruded aluminum profile fixed under the top, trolleys with soft closing system, in rigid plastic material with nylon rollers. Lock with safety folding key, built-in ABS aluminum finish handles, leveling feet, adjustable from inside the cabinet, in rigid PVC with steel adjustment pin, top designed to fix the desktops support bar.

Armario lateral de doble cara con estructura, costado intermedio y panel divisorio central de melamina de 18 mm de grueso, color Blanco Seda (BT) Alcene (94) Alcene Antracita (AA) tapa superior, costados terminales y puerta corredera en melamina de 18 mm de grueso, color Nogal Étéreo (N1) Nogal Córtez (N2) Nogal Solenne (N3) Alcene (94) Blanco Seda (BT) Gris Marfil (GA) Gris Silicio (GS) bordes perimetrales redondeados en ABS del mismo color. Sistema de puertas correderas con perfil de aluminio extruido incrustado debajo de la tapa superior, con cierre amortiguado, de plástico rígido con rodillos de nylon. Cerradura con llave plegable a prueba de accidentes, tiradores de aluminio ABS integradas, patas de nivelación, ajustables desde el interior del contenedor, en PVC rígido con pasador de ajuste de acero, tapa superior preparada para fijar la barra de soporte de la tapa.

Meuble dorsal double face avec coffre, côté intermédiaire et panneau central en mélaminé 18 mm d'épaisseur, finition Blanc Soie (BT) Alcène (94) Alcène Anthracite (AA). Top, côtés et porte coulissante en mélamine 18 mm d'épaisseur, finition Noyer Éthéré (N1) Noyer Cortex (N2) Noyer Solennel (N3) Alcène (94) Blanc Soie (BT) Gris Ivoire (GA) Gris Silicium (GS). Chant en ABS arrondi assorti. Système de coulissement porte avec profilé en aluminium extrudé fixé sous le top, chariots, avec fermeture amortissée, en plastique rigide avec rouleaux en nylon. Serrure avec clé pliante de sécurité, poignées intégrées en aluminium ABS, verins réglables de l'intérieur du meuble, en PVC rigide avec goupille de réglage en acier, top prévu pour fixer la barre de soutien plateaux.

Двусторонний модуль – каркас, разделительные спинка и боковина из облагороженной меламиновой панели толщиной 18 мм, цвет Белый Шелк (BT) Парусина (94) Парусина Антрацит (AA), верх, боковины и раздвижная дверь из облагороженной меламиновой панели толщиной 18 мм цвет Воздушный Орех (N1) Древесный Орех (N2) Темный Орех (N3) Парусина (94) Белый Шелк (BT) Серая Слоновая кость (GA), Серый Кремний (GS) скругленная АБС кромка в цвет. Скольжение двери осуществляется по экструдированному алюминиевому профилю, врезанному в низ модуля, каретка с амортизатором из твёрдого пластика, колёсики нейлоновые. Замок с безопасным складным ключом, врезная ручка из АБС пластика в алюминиевой отделке, регулируемые по высоте ножки из твердого ПВХ, регулировка изнутри посредством стального резьбового стержня, верх модуля даёт возможность крепления штанги столешницы.

Cassa, fianco intermedio e pannello divisorio

Structure, intermediate side and dividing panel
Estructura, costado intermedio y panel divisorio
Coffre, côté intermédiaire et panneau central
Каркас, разделительные боковина и спинка



Top, fianchi e anta scorrevole

Top, sides and sliding door
Tapa, costados y puertas correderas
Top, côtés et porte coulissante
Верх, боковины и раздвижная дверка



Supporto fisso per dorsale e mobile di servizio

Fixed support for back supporting storage and service cabinet

Barra de soporte para soportes y muebles auxiliares
Support fixe pour meuble dorsal et desserte
Фиксированный держатель на двусторонний и вспомогательный модуль

Barra sostegno piani per mobile di servizio e dorsale in tubolare di acciaio, sezione 60x30 mm, spessore 2 mm, verniciato a polveri epossidiche finitura opaca, colore Bianco RAL 9010 (BI) Alluminio RAL 9006 (AL) Grigio Antracite RAL 7016 (G3) predisposta per fissaggio travi piani singoli o doppi contrapposti, fissata al top con piantone in tubolare di acciaio, sezione 120x55 mm, spessore 2 mm, verniciato a polveri epossidiche finitura opaca, colore Bianco RAL 9010 (BI) Alluminio RAL 9006 (AL) Grigio Antracite RAL 7016 (G3) .

Desktops support bar for service cabinet and back supporting storage in tubular steel, section 60x30 mm, 2 mm thick, painted with epoxy powder coating matt finish, White RAL 9010 (BI) Aluminum RAL 9006 (AL) Charcoal Grey RAL 7016 (G3) set for fixing single and opposing desktops beams, fixed to the top with tubular steel column, section 120x55 mm, 2 mm thickness, epoxy powder coated matt finish, White RAL 9010 (BI) Aluminum RAL 9006 (AL) Charcoal Grey RAL 7016 (G3) finish.

Barra de soporte para mueble de servicio y auxiliares en tubular de acero, sección 60x30 mm, espesor 2 mm, acabado en polvo epoxy, color Blanco RAL 9010 (BI) Aluminio RAL 9006 (AL) Gris Antracita RAL 7016 (G3) preparado para fijar a vigas de mesas individuales o dobles enfrentadas, fijadas a la parte superior con columna tubular de acero, sección 120x55 mm, espesor 2 mm, acabado polvo epoxy mate epoxy, color Blanco RAL 9010 (BI) Aluminio RAL 9006 (AL) Gris Antracita RAL 7016 (G3).

Barre de support pour meubles desserte et dorsal en tube d'acier, section 60x30 mm, épaisseur 2 mm, finition époxy mate Blanc RAL 9010 (BI) Aluminium RAL 9006 (AL) Gris Anthracite RAL 7016 (G3) prévue pour la fixation des poutres plateaux simples ou doubles opposés, fixée au top avec colonne en tube d'acier, section 120x55 mm, épaisseur 2 mm, finition époxy Blanc RAL 9010 (BI) Aluminium RAL 9006 (AL) Gris Anthracite RAL 7016 (G3).

Штанга крепления столешницы на вспомогательном или двустороннем модуле сделана из полого стального профиля с размерами в поперечном сечении 60x30 мм, толщиной 2 мм, эпоксидно-порошковая матовая окраска Белый RAL 9010 (BI) Алюминий RAL 9006 (AL) Серый Антрацит RAL 7016 (G3), предназначена для крепления перекладин одинарных или двойных столешниц, крепится к верху модуля посредством полого стального профиля в сечении 120x55 мм, толщиной 2 мм, эпоксидно-порошковая матовая окраска Белый RAL 9010 (BI) Алюминий RAL 9006 (AL) Серый Антрацит RAL 7016 (G3)

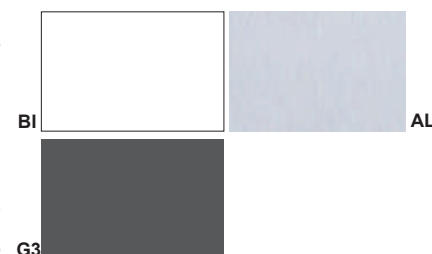

2

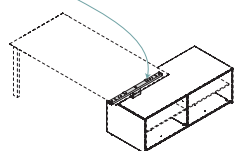
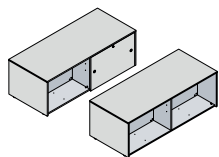
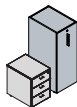

Caratteristiche tecniche

Technical features

Sección técnica

Caractéristiques techniques

Технический раздел

Accessori mobile dorsale

Back supporting storage accessories
Accesorios de muebles contenedores
Accessoires meuble dorsal
Аксессуары двустороннего модуля

Canalizzazione
Cable management system
Canalización
Câblage
Подводка

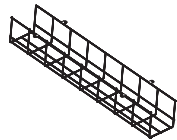

Canalizzazione a rete in tondini metallici zincati diametro 3 mm saldati, fissata con piastrine e viti sotto il top.

Ripiano e montante in nobilitato melaminico spessore 18 mm, colore Bianco Seta (BT) Alcene (94) Alcene Antracite (AA).

Cassetto sotto ripiano, fianchi e frontale nobilitato melaminico spessore 18 mm, colore Bianco Seta (BT) Alcene (94) Alcene Antracite (AA) bordi perimetrali a colore in ABS stondato, interno cassetto in agglomerato di legno scorrevole su guide metalliche con rullini in nylon.

Telaio cartelle sospese in profilo di acciaio nichelato effetto alluminio, piedi ad innesto in materiale plastico rigido.

Cuscino in poliuretano espanso a media densità rivestito con tessuto ignifugo sfoderabile, spessore 40 mm, colore Avorio (AV) Verde (VE) Azzurro (AZ) Grigio (GR) Giallo (GI) Rosso (RO) fissato al top con velcro.

Grid cable trays in galvanized metal rods, diameter 3 mm welded, fixed with plates and screws undertop.

Shelf and upright in melamine 18 mm thick, Silk White (BT) Alcene (94) Charcoal Alcene (AA) finish.

Under shelf drawer, 18 mm thick melamine sides and frontal, Silk White (BT) Alcene (94) Charcoal Alcene (AA) finish, matching ABS rounded edges, melamine inside drawer sliding on metal rails with nylon rollers.

Suspended folder frame in aluminum-effect nickel-plated steel profile, rigid plastic feet.

Cushion in medium density polyurethane foam covered with fireproof removable fabric, 40 mm thick, color Ivory (AV) Green (VE) Light Blue (AZ) Grey (GR) Yellow (GI) Red (RO) fixed to the top with velcro.

Cassetto
Drawer
Cajón
Tiroir
Ящик

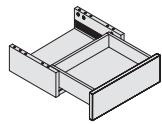

Canalización en barras de metal galvanizado, diámetro 3 mm, soldado, fijado con placas y tornillos debajo de la tapa de la mesa.

Estantes y estructura en melamina de 18 mm de grueso, color Blanco Seda (BT) Alcene (94) Alcene Antracita (AA).

Cajón bajo el estante, costados y frentes de melamina de 18 mm de grueso, color Blanco Seda (BT) Alcene (94) Alcene Antracita (AA) cantos en ABS redondeadas del mismo color, cajón interior en aglomerado de madera, deslizamiento en guías metálicas con rodillos de nylon.

Marco de carpeta suspendida en perfil de acero niquelado con efecto aluminio, pies de plástico rígido.

Cojín en espuma de poliuretano de densidad media cubierta con tela extraíble ignífuga, 40 mm de grosor, color Marfil (AV) Verde (VE) Azul Claro (AZ) Gris (GR) Amarillo (GI) Rojo (RO) fijado a la parte superior con velcro.

Telaio cartelle sospese

Suspended filing frame
Marco de carpetas colgantes
Chassis dossiers suspendus
Рама для подвесных папок

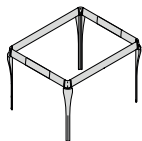

Goulotte panier en tiges de métal galvanisé, diamètre 3 millimètres, soudées, fixée par équerres et vis sous le top.

Étagère et montant en mélamine 18 mm d'épaisseur, finition Blanc Soie (BT) Alcène (94) Alcène Anthracite (AA).

Tiroir sous étagère, côtés et façade en mélamine épaisseur 18 mm, finition Blanc Soie (BT) Alcène (94) Alcène Anthracite (AA), chant assortis en ABS arrondis, intérieur tiroir en mélamine coulissant sur des glissières métalliques avec des galets en nylon.

Châssis suspendu en profilé d'acier nickelé effet aluminium, pieds en plastique rigide.

Coussin en mousse de polyuréthane de densité moyenne amovible revêtue en tissu ignifugé, épaisseur 40 mm, finition Ivoire (AV) Vert (VE) Bleu (AZ) Gris (GR) Jaune (GI) Rouge (RO) fixé au tops avec du Velcro.

Cuscino
Cushion
Cojín
Coussin
Подушка

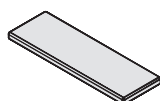

Сетчатая подводка из оцинкованных металлических прутьев диаметром 3 мм, крепится пластинами и винтами под верх.

Полка и стойка из облагороженной меламиновой панели толщиной 18 мм, цвет Белый Шелк (BT) Парусина (94) Парусина Антрацит (AA).

Ящик под полку, боковины и фасадная панель из облагороженной меламиновой панели толщиной 18 мм, цвет Белый Шелк (BT) Парусина (94) Парусина Антрацит (AA), скругленная АБС кромка по периметру, ящик из древесного агломерата, выдвигание по металлическим направляющим на нейлоновых колёсиках полного выдвигания с доводчиком.

Рама для подвесных папок из никелированного стального профиля с эффектом алюминия, вставные ножки из твёрдого пластика.

Подушка из вспученного полиуретана средней плотности в съёмном чехле из огнеупорной ткани, толщина 40 мм, цвет Слоновая кость (AV) Зелёный (VE) Голубой (AZ) Серый (GR) Жёлтый (GI) Красный (RO) крепится к верху липучками.

Canalizzazione
Cable management system
Canalización
Câblage
Подводка

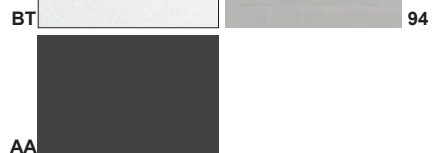
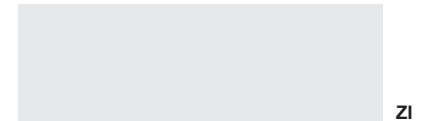

Cassetto interno
Drawer inside
Cajón interno
Tiroir intérieur
Внутренний ящик

Cuscino
Cushion
Cojín
Coussin
Подушка

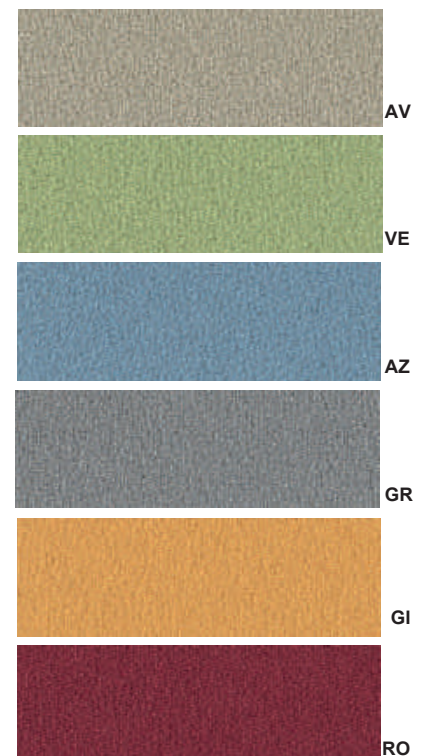

2

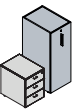

Modularità contenitori

Storage modularity
 Modulación contenedores
 Modularité meubles conteneurs
 Модульность контейнеров

Tipologie contenitori

Storage types
 Tipos de contenedores
 Typologies meubles suspendus
 Типы контейнеров

Contenitore aggregabile
 Unit to be combined
 Contenedor apilable
 Meuble agrégation
 Комбинируемые контейнеры

Libreria aggregabile
 Bookcase to be combined
 Librería apilable
 Armoire agrégation
 Комбинируемый шкаф

Contenitore archivio estraibile
 Orgatower
 Cajonera de archivo extraíble
 Rangement extractible
 Архиватор с выдвигаемым ящиком

Contenitore dorsale portante
 Back supporting storage
 Mueble soporte reversible a ambos lados
 Meuble dorsal portant
 Несущий двусторонний модуль

Mobile di servizio
 Service cabinet
 Mueble auxiliar
 Meuble de service
 Вспомогательные модули

2

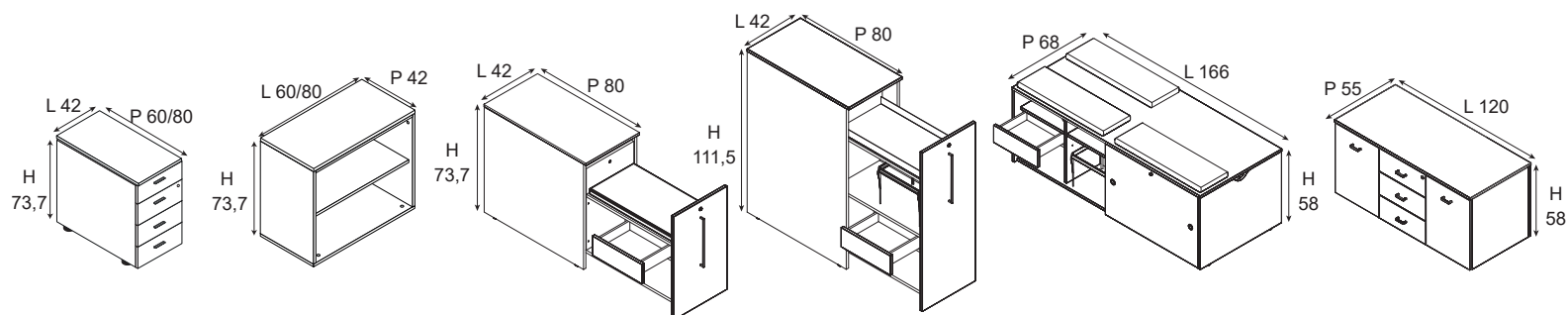
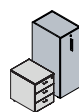

Posizionamento strutture

Structures positioning
 Posición de las estructuras
 Emplacement structures
 Расположение структуры

Da accosto al piano
 To juxtapose desktops
 Al lado de la tapa
 A juxtaposer au plateau
 Вровень со столешницей

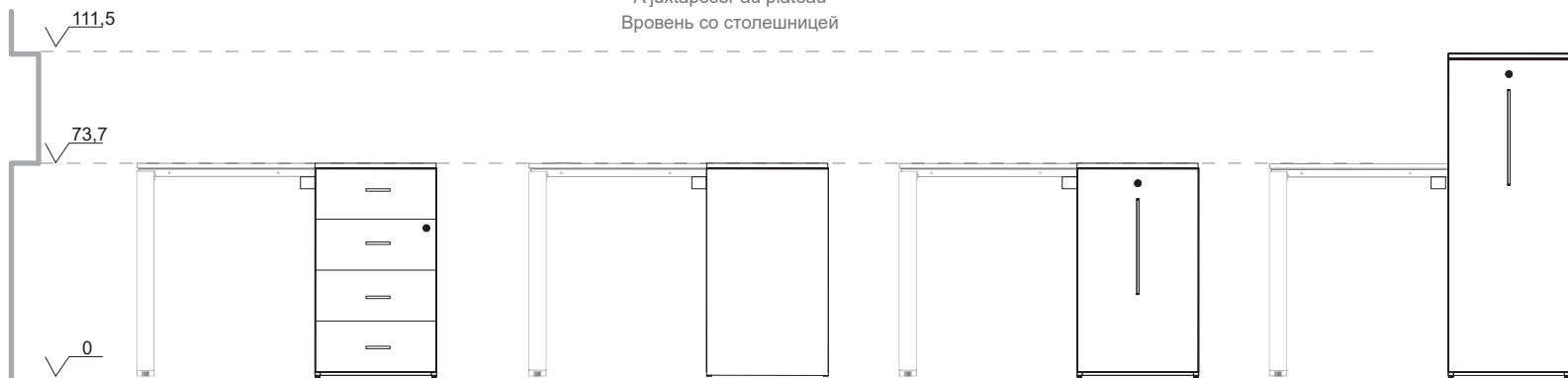

Da sostegno al piano
 To support the desktop
 Soporte de tapa
 A supporter le plateau
 Под столешницу

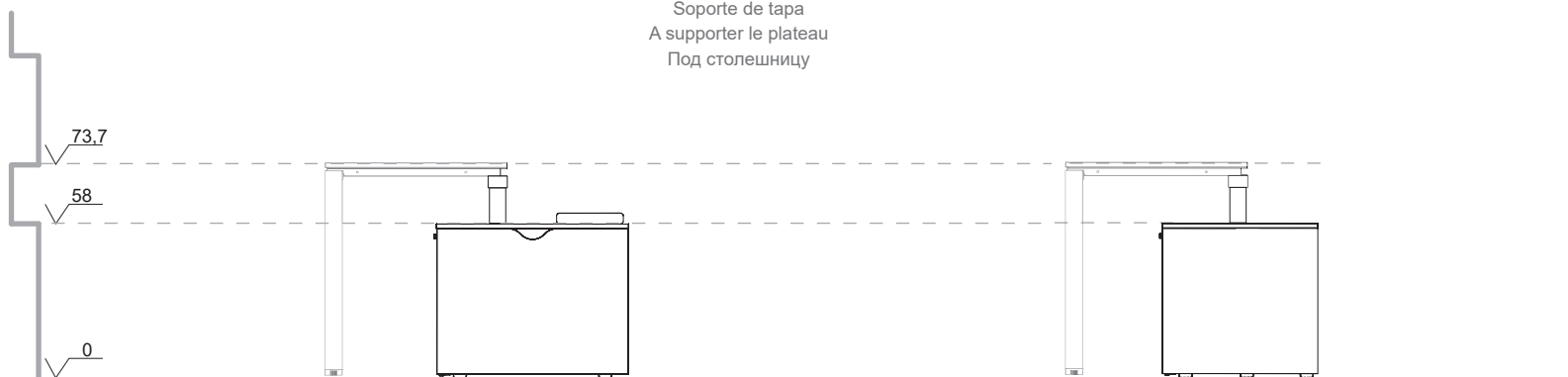

Modularità contenitori

Storage modularity

Modulación contenedores

Typologies meubles suspendus

Типы навесных шкафов

Tipologie sopralzi

Upper storage types

Tipos de contenedores superiores

Typologie rangements superposés

Типы надставных модулей

Sopralzo a giorno
Open upper storage
Contenedor superior abierto
Rangement superposé ouvert
Открытый надставной модуль

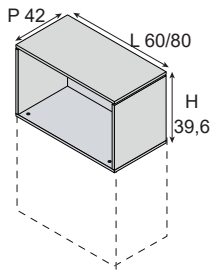

Sopralzo doppio accesso
Double access upper storage
Contenedor de doble acceso
Rangement superposé double accès
Надставной модуль с доступом с двух сторон

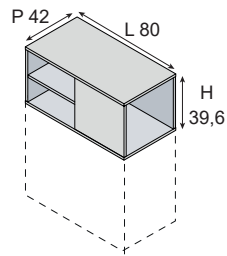

Sopralzo a giorno con ripiano
Open upper storage with shelf
Contenedor abierto con estante
Rangement superposé ouvert avec étagère
Открытый надставной модуль с полкой

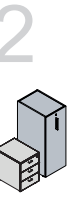
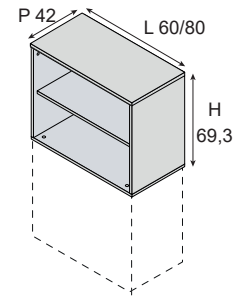

Componibilità sopralzi

Upper storage modularity

Componibilidad contenedores adicionales

Modularité rangements superposés

Компоновка надставных модулей

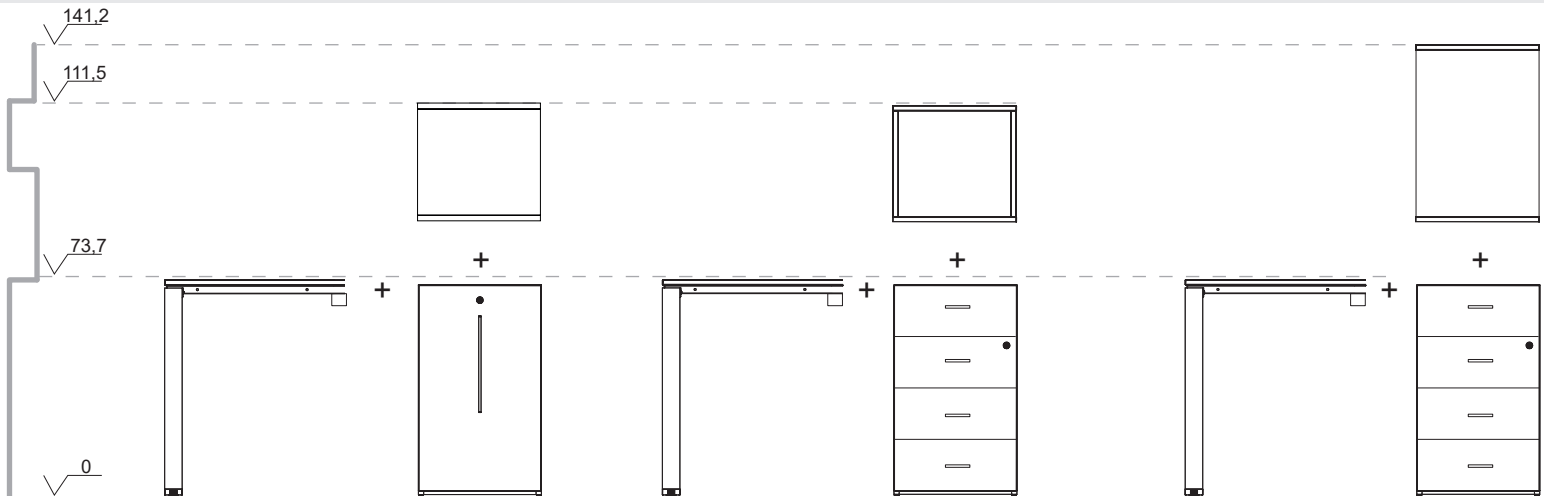

Esempi di aggregazione

Sets examples
Ejemplo de apilables
Exemples d'agrégation
Примеры комбинаций

Scrivania con libreria aggregabile

Desk with supporting bookcase
Tapa con librería adicional
Bureau avec armoire agrégation
Письменный стол с комбинируемым шкафом

Scrivania doppia con librerie aggregabili

Double desk with supporting bookcases
Tapa doble con librerías adicionales
Bureau double avec armoires agrégation
Сдвоенный стол с комбинируемым шкафом

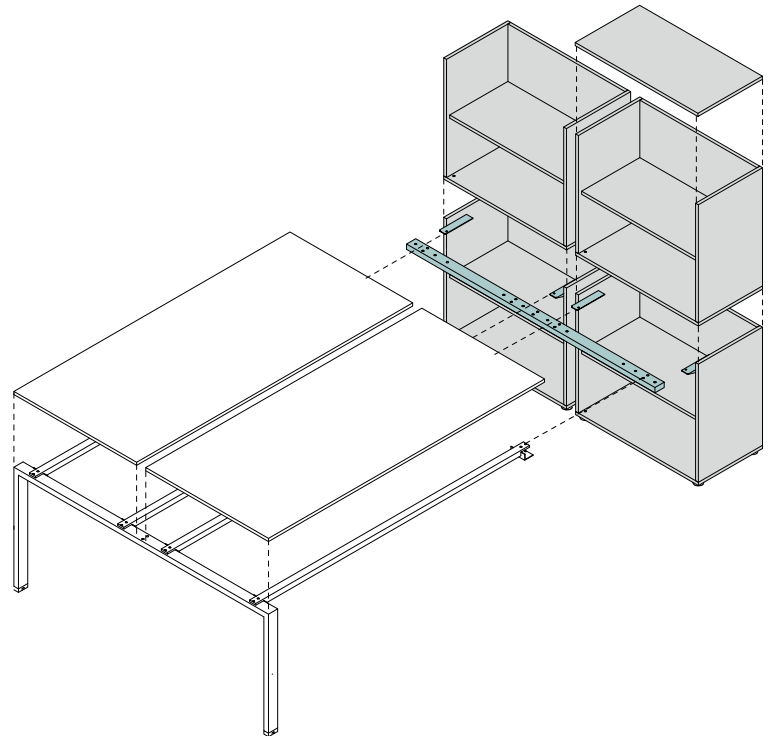
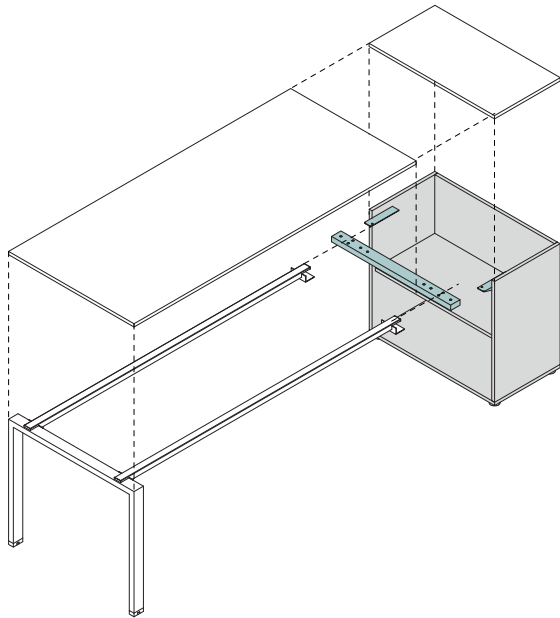
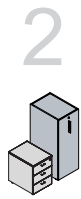

Scrivania con cassetiera portante

Desk with supporting pedestal
Mesa con cajonera colgada
Bureau avec caisson portant
Стол с несущей тумбой с ящиками

Scrivania con contenitori archivio estraibili

Desk with supporting orgatowers
Mesas con contenedores apilables con ruedas
Bureau avec rangements extractibles portants
Стол с выдвигаемым архиватором

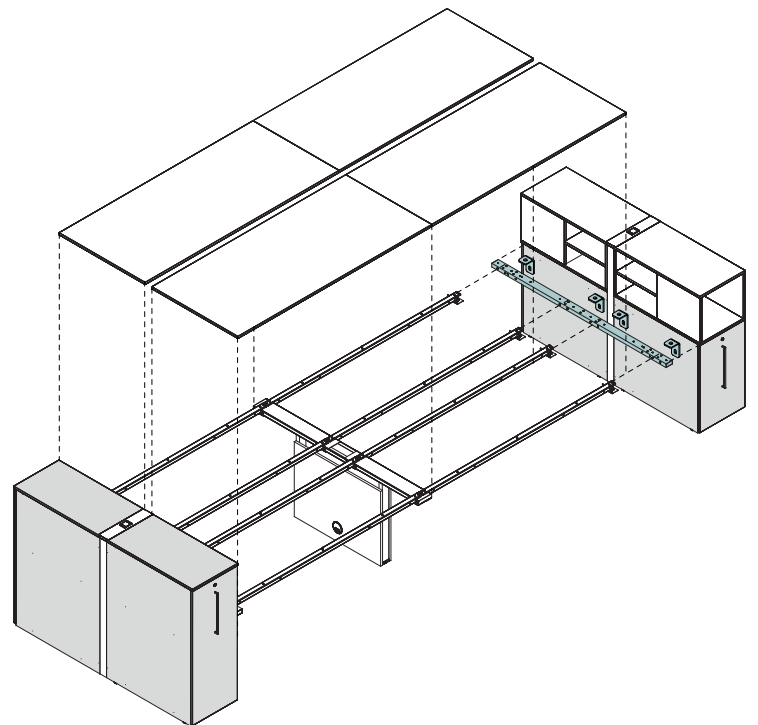
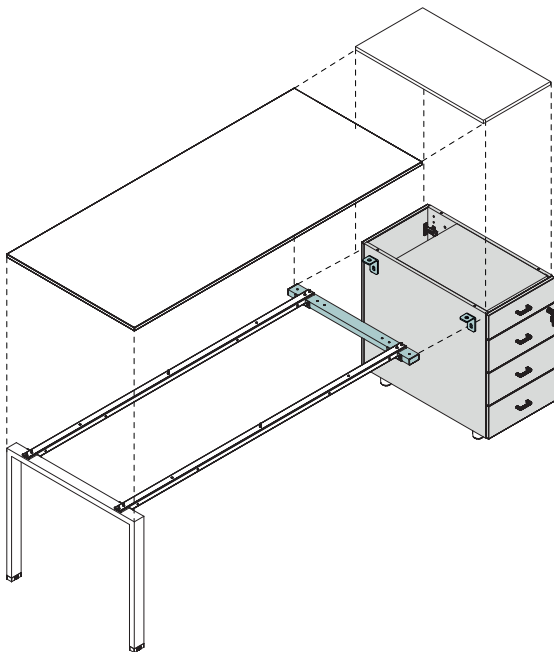

Esempi di aggregazione

Sets examples

Ejemplo de apilables

Exemples d'agrégation

Примеры комбинаций

Scrivania con contenitore dorsale

Desk with back supporting storage

Mueble soporte reversible a ambos lados

Bureau avec meubles dorsals

Стол с двусторонним модулем

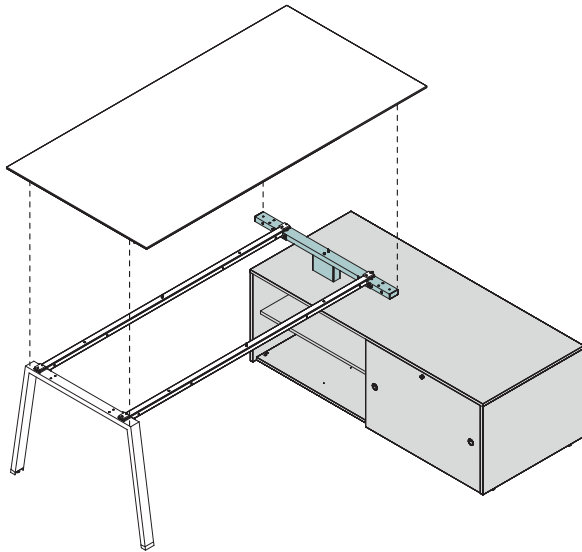

Scrivania con mobile di servizio e mobile portante

Desk with service cabinet and supporting unit

Mesa con mueble auxiliar y mueble colgado

Bureau avec meuble desserte et meuble portant

Стол со вспомогательным модулем и с несущим

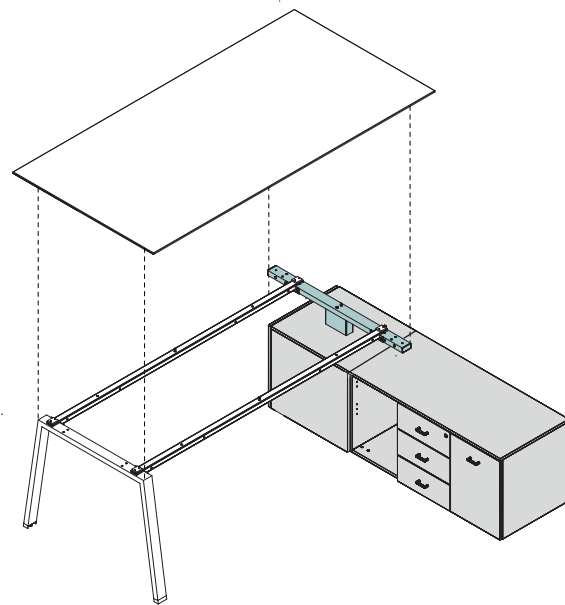

2

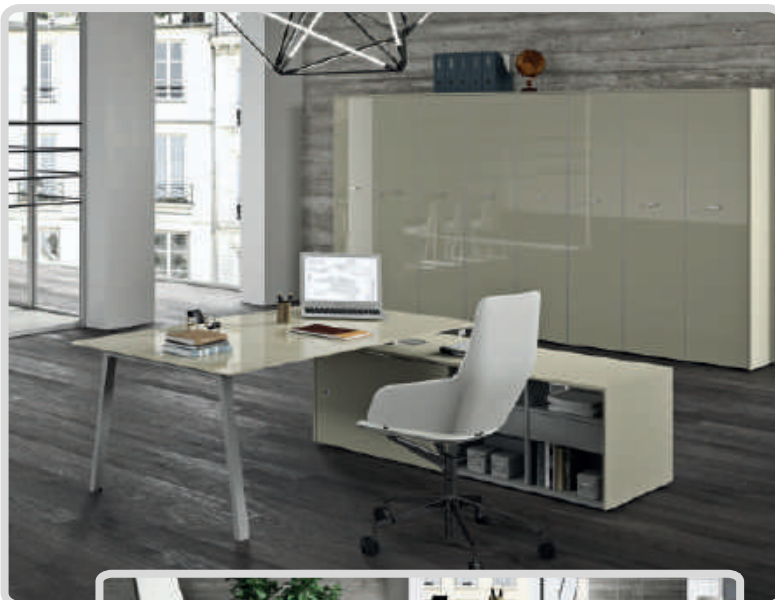
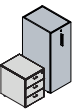

Come ordinare

How to order
 Cómo hacer un pedido
 Comment commander
 Как сделать заказ

Esempi

Examples
 Ejemplos
 Exemples
 Примеры

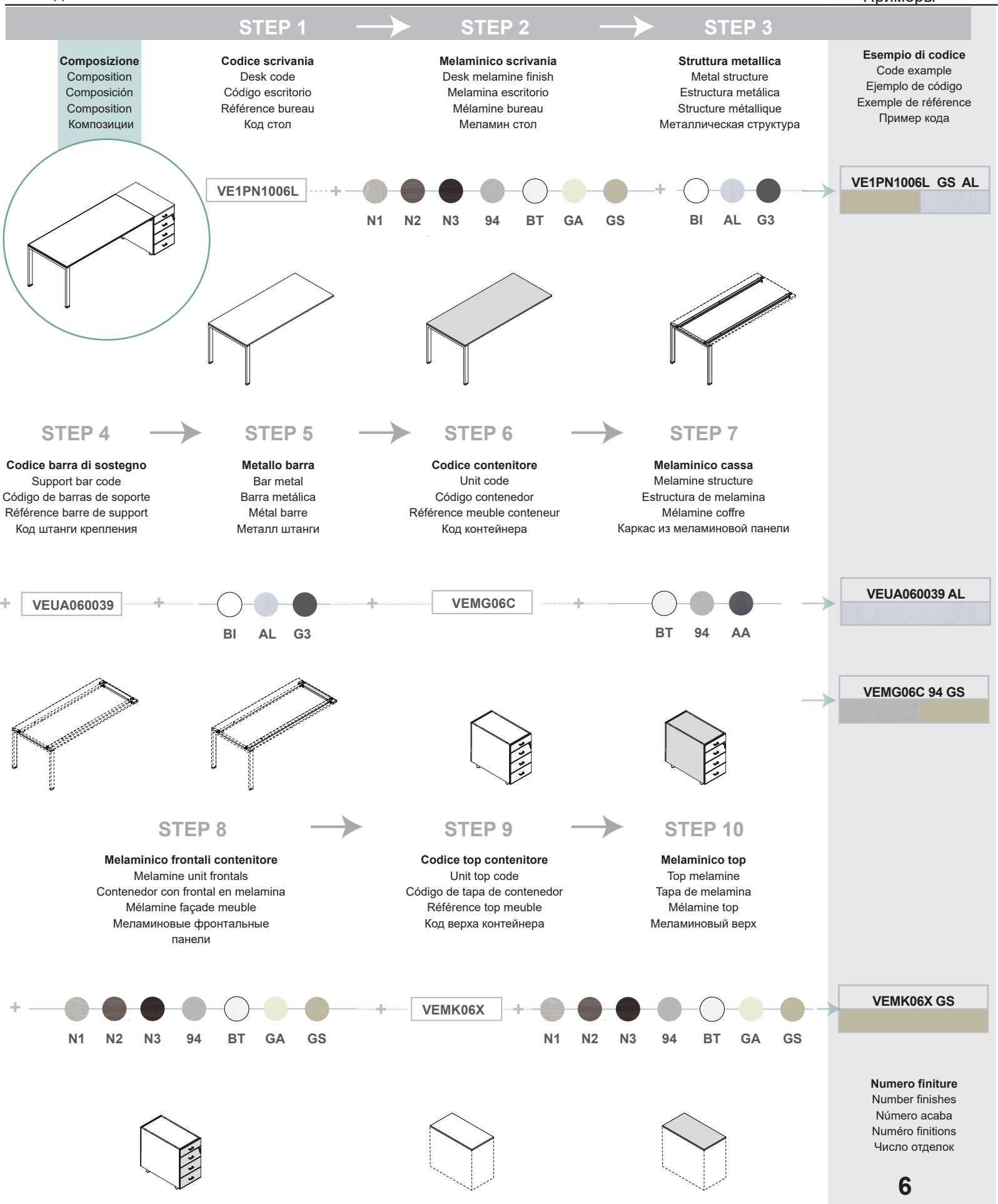

Come ordinare

How to order
Cómo hacer un pedido
Comment commander
Как сделать заказ

Esempi

Examples
Ejemplos
Exemples
Примеры

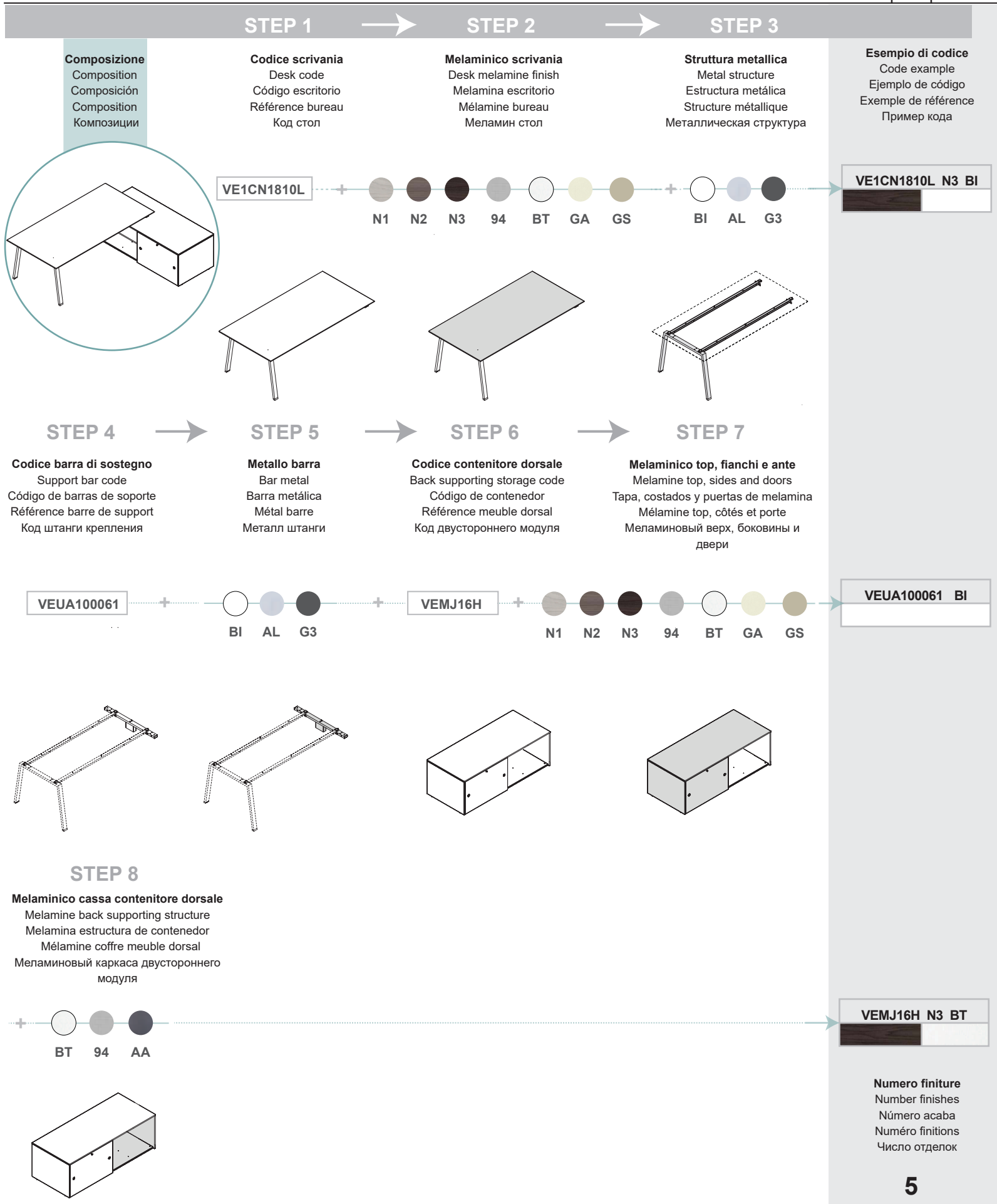

2

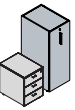

Come ordinare

How to order
 Cómo hacer un pedido
 Comment commander
 Как сделать заказ

Esempi

Examples
 Ejemplos
 Exemples
 Примеры

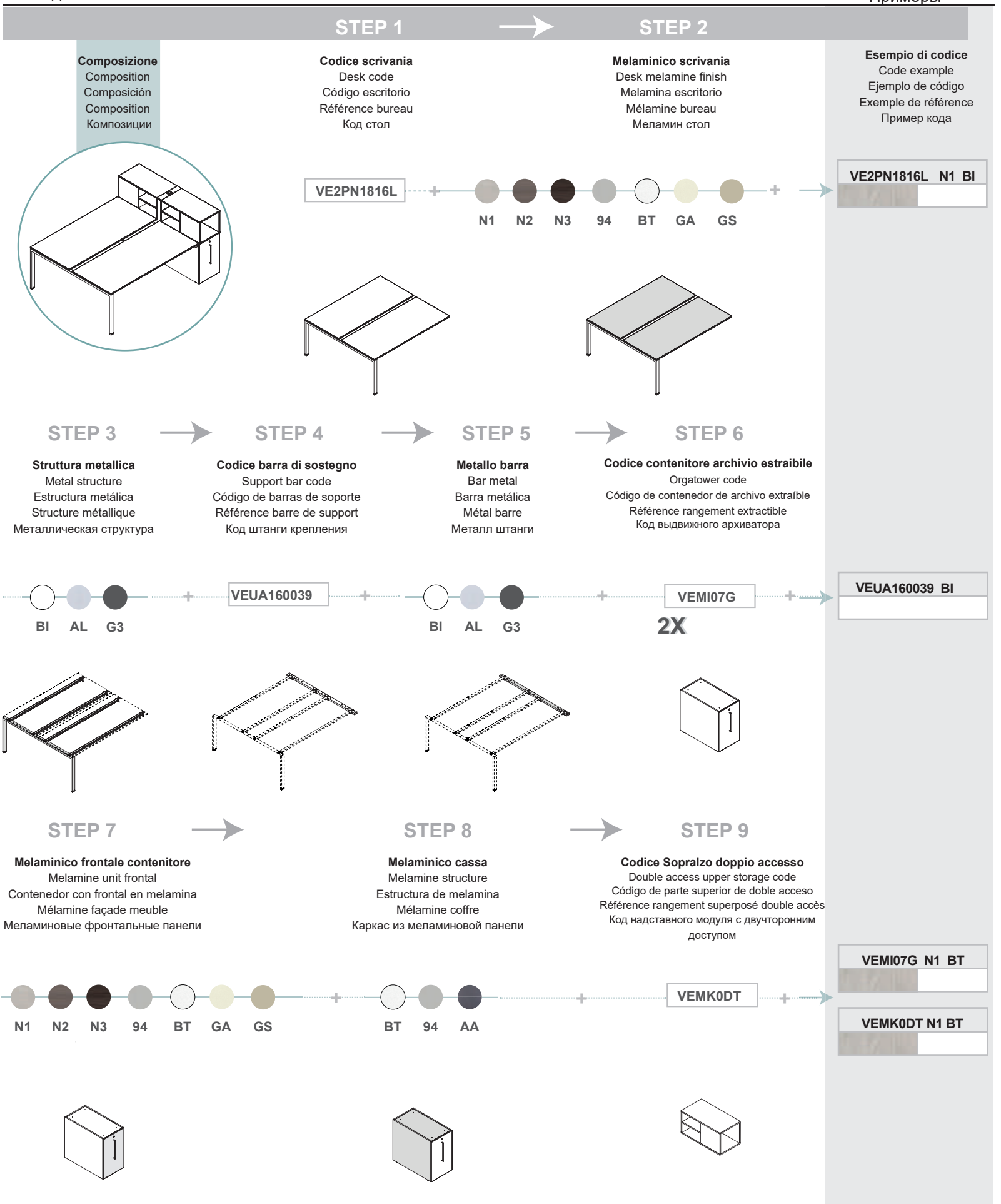
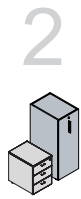









Come ordinare

How to order

Cómo hacer un pedido

Comment commander

Как сделать заказ

STEP 10	STEP 11	STEP 12	Esempio di codice
<p>Melaminico top e base Melamine top and base Tapa y base de melamina Mélamine top et base Мкламиновый верх и низ</p> <p>N1 N2 N3 94 BT GA GS</p> 	<p>Melaminico cassa Melamine structure Estructura de melamina Mélamine coffre Каркас из меламиновой панели</p> <p>BT 94 AA</p> 	<p>Codice sopralzo doppio accesso Double access upper storage code Código de parte superior de doble acceso Référence rangement superposé double accès Код надставного модуля с двусторонним доступом</p> <p>VEMK0ST</p> 	<p>Code example Ejemplo de código Exemple de référence Пример кода</p> <p>VEMK0ST N1 BT</p>
<p>Melaminico top e base Melamine top and base Tapa y base de melamina Mélamine top et base Мкламиновый верх и низ</p> <p>N1 N2 N3 94 BT GA GS</p> 	<p>Melaminico cassa Melamine structure Estructura de melamina Mélamine coffre Каркас из меламиновой панели</p> <p>BT 94 AA</p> 	<p>Codice profilo orizzontale Cable outlet cover plate code Código de tapón horizontal Référence trappe accès horizontale Код горизонтальной заглушки</p> <p>VEUA040034</p> 	<p>VEUA040034 BI</p>
<p>Metallo profilo orizzontale Cable outlet metal Tapón metálico horizontal Métal trappe accès horizontale Металл горизонтальной заглушки</p> <p>BI AL G3</p> 	<p>Codice profilo verticale Vertical cover plate code Código de tapón vertical Référence profils fermeture verticaux Код вертикальной заглушки</p> <p>VEMK05V</p> 	<p>Melaminico profilo verticale Vertical cover plate melamine Tapón vertical de melamina Mélamine profils fermeture verticaux Меламиновая вертикальная заглушка</p> <p>BT 94 AA</p> 	<p>Numero finiture Number finishes Número acaba Número finitions Число отделок</p> <p>11</p>

2

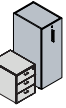

3

Reception e Schermi
Counter and Screens
Recepción y separadores
Banque accueil et Ecrans
Ресепшн и Экраны

ESSENCE

Presentazione modello

Model presentation
Presentación de la colección
Présentation modèle
Презентация модели

3.2

Come ordinare

How to order
Como hacer un pedido
Comment commander
Как заказывать

3.12

Listino prezzi

Price list
Listado de precio
Liste de prix
Прайс-лист

3.13



Caratteristiche tecniche

Technical features

Sección técnica

Caractéristiques techniques

Технический раздел

Modulo reception

Counter module

Módulo de recepción

Module banque accueil

Модуль ресепшн

Pannello verticale e profili distanziatori in nobilitato melaminico spessore 38 mm, colore Bianco Seta (BT) Grigio Silicio (GS) Grigio Quarzo (GQ) bordi perimetrali a colore in ABS da 2 mm stondato, pannello frontale riportato, top reception in nobilitato melaminico spessore 18 mm, colore Noce Etereo (N1) Noce Corteccia (N2) Noce Solenne (N3) Alcene (94) Bianco Seta (BT) Grigio Avorio (GA) Grigio Silicio (GS) Grigio Quarzo (GQ) bordi perimetrali a colore in ABS da 2 mm stondato. Completabile con illuminazione led.

Pannello verticale
Vertical panel
Panel vertical
Panneau vertical
Вертикальная панель

Vertical panel in melamine and spacers 38 mm thick, Silk White (BT) Silicon Grey (GS) Quartz Grey (GQ) finish, matching perimeter edges in rounded ABS 2 mm thick, frontal panel, top in melamine 18 mm thick, Ethereal Walnut (N1) Cortex Walnut (N2) Solemn Walnut (N3) Alcene (94) Silk White (BT) Ivory Grey (GA) Silicon Grey (GS) Quartz Grey (GQ) finish, matching perimeter edges rounded ABS 2 mm thick. Completabile with led lighting.

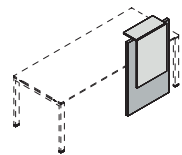
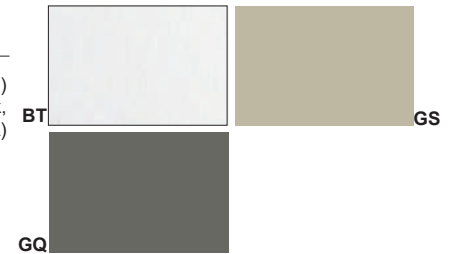

Panel vertical en melamina y perfiles espaciadores de 38 mm de grueso, color Blanco Seda (BT) Gris Silicio (GS) Cuarzo Gris (GQ) bordes perimetrales en ABS 2 mm redondeado, panel frontal, top de recepción en melamina 18 mm de grueso, color Nogal Etereo (N1) Nogal Córtez (N2) Nogal Solenne (N3) Alcène (94) Blanco Seda (BT) Gris Marfil (GA) Gris Silicio (GS) Cuarzo Gris (GQ) bordes perimetrales en color ABS 2 mm redondeado. Complementable con iluminación Led.

Pannello riportato e top
Front panel and top
Panel y tapa superior
Panneau accroché et top
Накладная панель и верх

Panneau vertical en mélaminé et profils espaceurs 38 mm d'épaisseur, finition Blanc Soie (BT) Gris Silicium (GS) Gris Quartz (GQ) chant en ABS arrondis 2 mm d'épaisseur assortis. Panneau frontal accroché, tablette en mélamine 18 mm d'épaisseur, finition Noyer Éthéré (N1) Noyer Cortex (N2) Noyer Solennel (N3) Alcène (94) Blanc Soie (BT) Gris Ivoire (GA) Gris Silicium (GS) Gris Quartz (GQ). Chant en ABS arrondis 2 mm d'épaisseur assortis. A compléter avec éclairage led.



Вертикальная панель из облагороженной меламиновой панели толщиной 38 мм, цвет Белый Шелк (BT) Серый Кремний (GS) Серый Кварц (GQ) скругленная АБС кромка по периметру толщиной 2 мм, накладная фронтальная панель, профиль распорки и верх ресепшн из облагороженной меламиновой панели толщиной 38 мм, цвет Воздушный Орех (N1) Древесный Орех (N2) Темный Орех (N3) Парусина (94) Серый Кремний (GS) Белый Шелк (BT) Серая Слоновая кость (GA) Серый Кварц (GQ), скругленная АБС кромка по периметру в цвет толщиной 2 мм. Может комплектоваться лед подсветкой.

3



A Modulo reception
Counter module
Módulo de recepción
Module banque accueil
Модуль ресепшн

B Piano in melminico
Melamine desktop
Tapa en melamina
Plateau en mélamine
Столешницы из меламиновой панели

C Gambe in metallo
Metal legs
Patas metálicas
Pieds métalliques
Металлические ножки

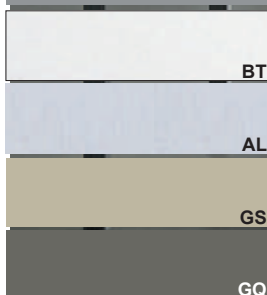

Caratteristiche tecniche

Technical features

Sección técnica

Caractéristiques techniques

Технический раздел



Caratteristiche tecniche

Technical features

Sección técnica

Caractéristiques techniques

Технический раздел

Schermi in melaminico
Melamine screens
Separadores en melamina
Ecrans mélamine
Меламиновые экраны

Schermo in nobilitato melaminico spessore 18 mm, colore Noce Etereo (N1) Noce Corteccia (N2) Noce Solenne (N3) Alcene (94) Bianco Seta (BT) Grigio Avorio (GA) Grigio Silicio (GS) bordi perimetrali a colore in ABS da 2 mm stondato.

Screen in melamine 18 mm thick, Ethereal Walnut (N1) Cortex Walnut (N2) Solemn Walnut (N3) Alcene (94) Silk White (BT) Ivory Grey (GA) Silicon Grey (GS) finish, matching perimeter edges rounded ABS 2 mm thick.

Separador en melamina de 18 mm de grueso, color Nogal Etéreo (N1) Nogal Córtex (N2) Nogal Solemne (N3) Alcene (94) Blanco Seda (BT) Gris Marfil (GA) Gris Silicio (GS) bordes perimetrales en color ABS 2 mm redondeado.

Ecran en mélamine 18 mm d'épaisseur, finition Noyer Éthéré (N1) Noyer Cortex (N2) Noyer Solennel (N3) Alcène (94) Blanc Soie (BT) Gris Ivoire (GA) Gris Silicium (GS). Chant en ABS arrondis 2 mm d'épaisseur assortis.

Экран из облагороженной меламиновой панели толщиной 18 мм, цвет цвет Воздушный Орех (N1) Древесный Орех (N2) Темный Орех (N3) Парусина (94) Белый Шелк (BT) Серая Слоновая кость (GA) Серый Кремний (GS), скругленная АБС кромка по периметру в цвет толщиной 2 мм.

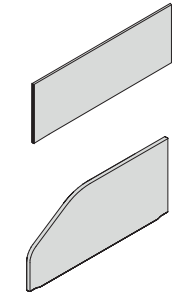

Schermi in tessuto
Fabric screens
Separadores tapizados
Ecrans tissu
Экран из ткани

Schermo in agglomerato di legno rivestito in tessuto ignifugo, spessore 18 mm, colore Avorio (AV) Verde (VE) Azzurro (AZ) Grigio (GR) Giallo (GI) Rosso (RO).

Melamine screen covered with fireproof fabric, 18 mm thick, Ivory (AV) Green (VE) Light Blue (AZ) Grey (GR) Yellow (GI) Red (RO) finish.

Separador en aglomerado de madera recubierto con tela ignifuga, 18 mm de grosor, color Marfil (AV) Verde (VE) Azul claro (AZ) Gris (GR) Amarillo (GI) Rojo (RO).

Ecran en mélamine revêtu en tissu ignifugé, 18 mm d'épaisseur, finition Ivoire (AV) Vert (VE) Azur (AZ) Gris (GR) Jaune (GI) Rouge (RO).

Экран из агломерата древесины в огнестойкой ткани, толщина 18 мм, цвет Слоновая кость (AV) Зеленый (VE) Голубой (AZ) Серый (GR) Желтый (GI) Красный (RO).

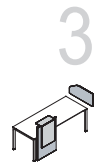
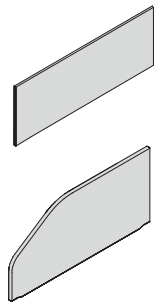

Schermi fonoassorbenti
Acoustic screens
Separadores fonoabsorbentes
Ecrans acoustiques
Звукопоглощающие экраны

Schermo fonoassorbente composto da pannello in fibra di poliestere accoppiato a tessuto ignifugo, spessore 30 mm, colore Avorio (AV) Verde (VE) Azzurro (AZ) Grigio (GR) Giallo (GI) Rosso (RO) bordi perimetrali rigidi termoformati rifiniti con taglio al laser.

Acoustic screen made of polyester fiber panel coupled with fireproof fabric, 30 mm thick, Ivory (AV) Green (VE) Light Blue (AZ) Gray (GR) Yellow (GI) Red (RO) finish, rigid thermoformed perimeter edges finished with cut laser.

Separador absorbente de sonido compuesto de un panel de fibra de poliéster con tela ignifuga, 30 mm de grosor, color Marfil (AV) Verde (VE) Azul Claro (AZ) Gris (GR) Amarillo (GI) Rojo (RO) bordes perimetrales rígidos termoformados acabados con corte láser.

Ecran acoustique en panneau de fibres polyester couplé à un tissu ignifugé, 30 mm d'épaisseur, finition Ivoire (AV) Vert (VE) Azur (AZ) Gris (GR) Jaune (GI) Rouge (RO), chant rigide thermoformé avec découpe laser.

Звукопоглощающий экран, выполненный из полиэфирной волокнистой панели в сочетании с огнестойкой тканью, толщина 30 мм, цвет Слоновая кость (AV) Зеленый (VE) Голубой (AZ) Серый (GR) Желтый (GI) Красный (RO) жесткая термообработанная кромка по периметру с лазерным разрезом.

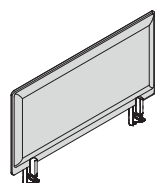

Caratteristiche tecniche

Technical features

Sección técnica

Caractéristiques techniques

Технический раздел

Schermi metacrilato

Methacrylate screens
Separadores en metacrilato
Ecrans méthacrylate
Экраны из метакрилата

Schermo in metacrilato spessore 4 mm, colore Satinato (ST) Trasparente (TR) Fumé Grigio (FG) Fumé Azzurro (FA) .

Methacrylate screen 4 mm thick, Satin (ST) Transparent (TR) Smoked Gray (FG) Smoked Blue (FA).

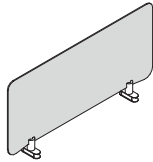

Separador de metacrilato de 4 mm, color Satinado (ST) Transparente (TR) Gris Fumé (FG) Azul Fumé (FA).

Ecran en méthacrylate 4 mm d'épaisseur, finition Satiné (ST) Transparent (TR) Fumé Gris (FG) Fumé Azur (FA).

Экран из метакрилата, толщина 4 мм, цвет Сатинированный (ST) Прозрачный (TR) Дымчатый Серый (FG) Дымчатый Голубой (FA).

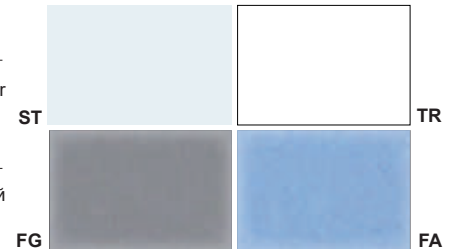

Schermi intelaiati in tessuto

Framed fabric screens
Separadores enmarcados tapizados
Ecrans tissu avec encadrement
Экраны в рамках из ткани

Schermo in agglomerato di legno rivestito in tessuto ignifugo, spessore 38 mm, colore Avorio (AV) Verde (VE) Azzurro (AZ) Grigio (GR) Giallo (GI) Rosso (RO) intelaiato da profilo superiore e inferiore in estruso di alluminio anodizzato sezione 40x18 mm, con cava frontale per aggancio accessori e profili laterali in piattina di alluminio anodizzato sezione 40x6 mm.

Melamine screen covered with fireproof fabric, 38 mm thick, Ivory (AV) Green (VE) Light Blue (AZ) Grey (GR) Yellow (GI) Red (RO) finish, framed by upper and lower profile in extruded anodized aluminum section 40x18 mm, with frontal rail for hooking accessories and side profiles in anodized aluminum strip 40x6 mm section.

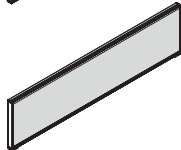
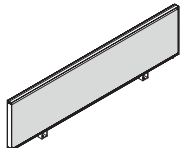

Separador en aglomerado de madera cubierto con tela ignifuga, 38 mm de espesor, color Marfil (AV) Verde (VE) Azul claro (AZ) Gris (GR) Amarillo (GI) Rojo (RO) enmarcado por perfil superior e inferior en aluminio anodizado extruido sección 40x18 mm, con ranura frontal para unir accesorios y perfiles laterales en tira de aluminio anodizado de sección 40x6 mm.

Ecran en mélamine revêtu en tissu ignifugé, 38 mm d'épaisseur, finition Ivoire (AV) Vert (VE) Azur (AZ) Gris (GR) Jaune (GI) Rouge (RO) encadré par profil supérieur et inférieur en aluminium anodisé extrudé section 40x18 mm, avec rail frontal pour fixation accessoires et profils latéraux en profilé d'aluminium anodisé section 40x6 mm.

Экран из агломерата древесины в огнестойкой ткани, толщина 38 мм, цвет Слоновая кость (AV) Зеленый (VE) Голубой (AZ) Серый (GR) Желтый (GI) Красный (RO) сверху и снизу обрамлен профилем из экструдированного анодированного алюминия, размеры в сечении 40x18 мм, спереди паз для крепления аксессуаров и боковых профилей из анодированного алюминия размером в сечении 40x6 мм.



Schermi intelaiati in metacrilato

Framed methacrylate screens
Separadores enmarcados en metacrilato
Ecrans méthacrylate avec encadrement
Экраны из метакрилата в раме

Schermo in metacrilato spessore 4 mm, colore Trasparente (TR) Satinato (ST) Fumé Grigio (FG) Fumé Azzurro (FA) intelaiato da profilo superiore e inferiore in estruso di alluminio anodizzato sezione 40x18 mm, con cava frontale e profili laterali in piattina di alluminio anodizzato sezione 40x6 mm.

Methacrylate screen 4 mm thick, Satin (ST) Transparent (TR) Smoked Gray (FG) Smoked Blue (FA) finish, framed by upper and lower profile in extruded anodized aluminum section 40x18 mm, with frontal rail and side profiles in anodized aluminum strip 40x6 mm section.

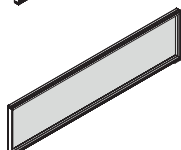
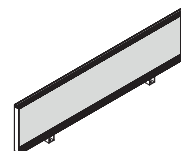

Separador de metacrilato de 4 mm de grosor, color Transparente (TR) Satinado (ST) Gris Fumé (FG) Azul Fumé (FA) enmarcado por perfil superior e inferior en sección de aluminio extruido anodizado 40x18 mm, con ranura frontal y perfiles laterales en tira de aluminio anodizado, sección de 40x6 mm.

Ecran en méthacrylate 4 mm d'épaisseur, finition Satiné (ST) Transparent (TR) Fumé Gris (FG) Fumé Azur (FA) encadré par profil supérieur et inférieur en aluminium anodisé extrudé section 40x18 mm, avec rail frontal et profils latéraux en profilé d'aluminium anodisé section 40x6 mm.

Экран из метакрилата, толщина 4 мм, цвет Прозрачный (TR) Сатинированный (ST) Дымчатый Серый (FG) Дымчатый Голубой (FA) сверху и снизу обрамлен профилем из экструдированного анодированного алюминия, размеры в сечении 40x18 мм, спереди паз для и боковых профилей из анодированного алюминия размером в сечении 40x6 мм.

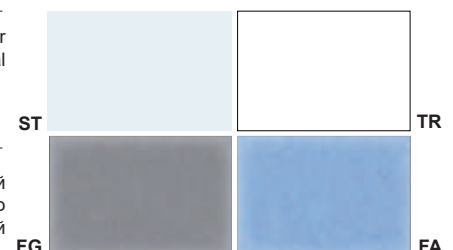

Caratteristiche tecniche

Technical features

Sección técnica

Caractéristiques techniques

Технический раздел

Profilo accessori

Accessories outlet

Accesorios del perfil

Rail accessoires

Профиль для аксессуаров

Profilo opzionale in estruso di alluminio anodizzato sezione 23x40 mm, con cava frontale per aggancio accessori, tappi terminali in lega metallica finitura alluminio, fissato ad incastro al bordo superiore dello schermo in legno o tessuto.

Optional profile in extruded anodized aluminum section 23x40 mm, with frontal rail for hooking accessories, end caps in aluminum metal alloy, fixed to fit the upper edge of the screen in melamine or fabric.

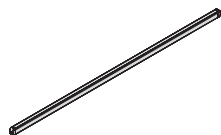

Perfil opcional en sección de aluminio anodizado extruido de 23x40 mm, con ranura frontal para unir accesorios, tapas en aleación de aluminio, fijada al borde superior del separador en madera o tapizado.

Rail optionnel en profilé d'aluminium extrudé anodisé 23x40 mm, avec fente frontale pour l'accrochage des accessoires, bouchons métalliques finition aluminium, fixé sur le bord supérieur de l'écran en mélamine ou en tissu.

Опционально профиль из экструдированного анодированного алюминия, в сечении 23x40 мм, спереди паз для крепления аксессуаров, торцевые заглушки из металлического сплава в алюминиевой отделке, крепится вставкой в верхний торец деревянного или покрытого тканью экрана.

Profilo accessori

Accessories outlet

Accesorios del perfil

Rail accessoires

Профиль для аксессуаров



Accessori schermi

Screen accessories

Accesorios de los

separadores

Accessoires écrans

Аксессуары для экрана

Porta folder, portacorrispondenza, portapenne, porta buste - oggetti, in policarbonato traslucido con piega posteriore per aggancio al profilo schermi.

Folder holder, correspondence holder, pen holder, envelope-object holder, in translucent polycarbonate with back fold for hooking screens profile.

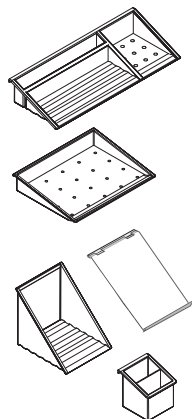

Portafolios, portacorrespondencia, portalápices, portaobjetos en policarbonato translúcido con pliegue posterior para enganchar al perfil del separador.

Porte-dossier, porte-correspondance, porte-plume, porte-enveloppe-objet, en polycarbonate translucide avec pli arrière pour accrochage au rail des écrans.

Подставка под папки, подставка под письма, подставка под ручки, подставка под конверты и разное, материал прозрачный поликарбонат со складкой сзади для крепления на профиле для аксессуаров.

3



Caratteristiche tecniche

Technical features

Sección técnica

Caractéristiques techniques

Технический раздел



A Schermo laterale
Side screen
Separadores laterales
Ecran latéral
Боковой экран

B Schermo frontale con profilo accessori
Front screen with accessories outlet
Separadores frontales con accesorios del perfil
Ecran frontal avec rail accessoires
Передний экран с профилем под аксессуары

C Schermo frontale
Front screen
Separador frontal
Ecran frontal
Передний экран

GI

RO



A Schermo frontale fonoassorbente
Acoustic front screen
Separador frontal fonoabsorbente
Ecran frontal acoustique
Передний звукопоглощающий экран

B Schermo intermedio fonoassorbente
Acoustic intermediate screen
Separador intermedio fonoabsorbente
Ecran intermédiaire acoustique
Промежуточный звукопоглощающий экран

C Cuscino dorsale
Back supporting storage cushion
Cojín dorsal
Coussin dorsal
Двусторонняя подушка

GI

3





Presentazione schermi

Screen introduction

Presentación de los separadores

Présentation écrans

Презентация экранов

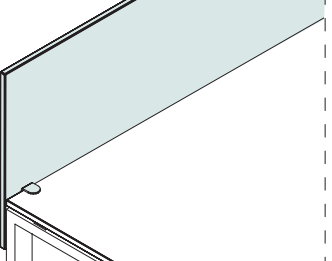
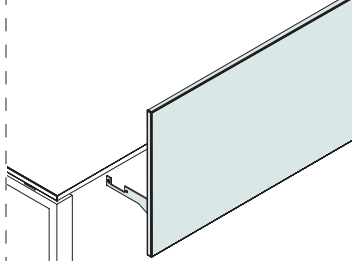
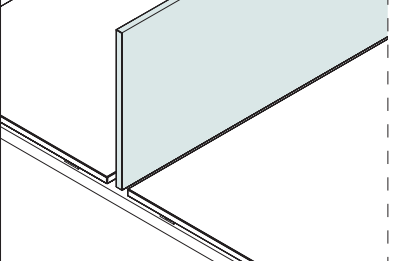
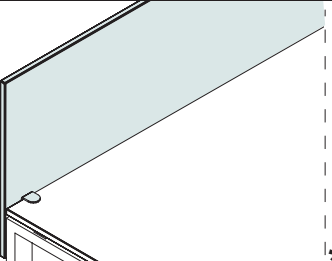
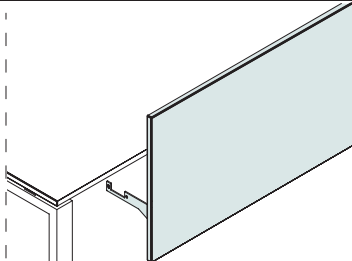
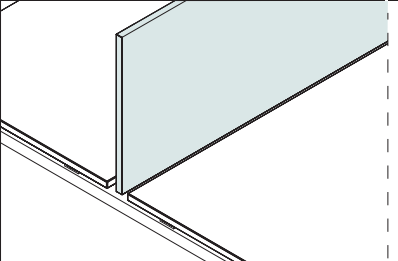
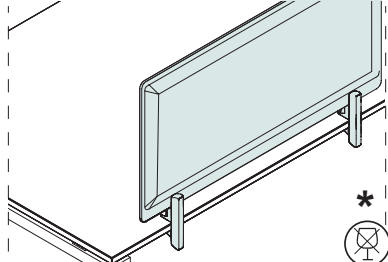
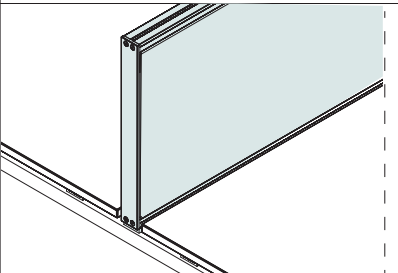
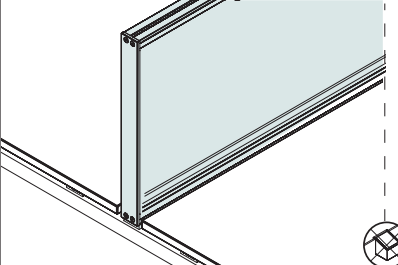
<p>Tipologia schermi Screen types Tipos de separadores Typologie écrans Типы экранов</p>	<p>» Frontale scrivania singola su piano Front screen for single desk on desktop Separadores frontales para mesa individual a la tapa Ecrans frontaux pour bureau simple sur plateau Передние экраны одинарных столов на столешнице</p>	<p>Frontale scrivania singola su gambe Front screen for single desk on structure Separadores frontales para mesa individual a la pata Ecrans frontaux pour bureau simple sur pieds Передние экраны одинарных столов на ногах</p>	<p>Frontale scrivania doppia su gambe Front screen for opposing desk on structure Separadores frontales para mesas dobles a la pata Ecrans frontaux pour bureau double sur pieds Передние экраны для двоянных столов на ногах</p>
<p>Materiale schermi Screen materials Materiales de los separadores Matériel écrans Материалы экранов</p>			
<p>MELAMINICO MELAMINE MELAMINA MÉLAMINE МЕЛАМИНОВЫЙ</p>			
<p>TESSUTO FABRIC TEJIDO TISSU ТКАНЬ</p>			
<p>METACRILATO METHACRYLATE METACRILATO METHACRYLATE МЕТАКРИЛАТ</p>			
<p>FONOASSORBENTI ACOUSTIC FONOABSORBENTE ACOUSTIQUE ЗВУКОПОГЛОЩАЮЩИЙ</p>			
<p>INTELAIATO TESSUTO FABRIC FRAMED TEJIDO ENMARCADO TISSU AVEC ENCADREMENT ТКАНЬ В РАМЕ</p>			
<p>INTELAIATO METACRILATO METHACRYLATE FRAMED METACRILATO ENMARCADO METHACRYLATE AVEC ENCADREMENT МЕТАКРИЛАТ В РАМЕ</p>			

3















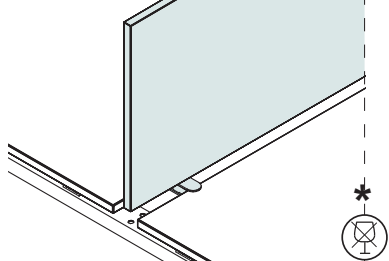
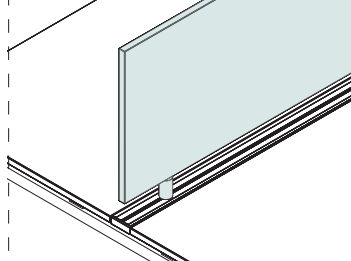

Presentazione schermi

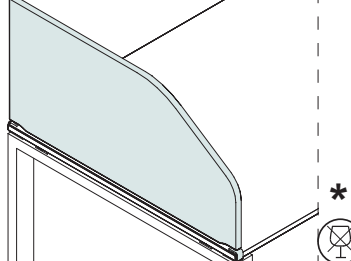
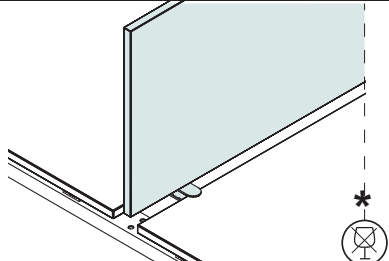
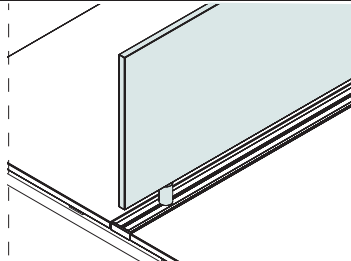
Screen introduction

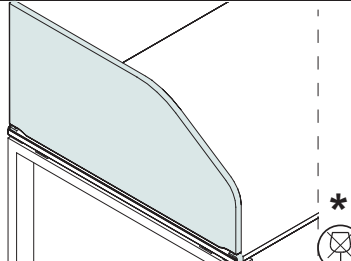
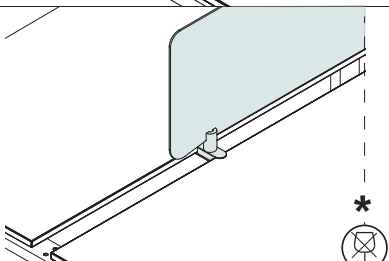
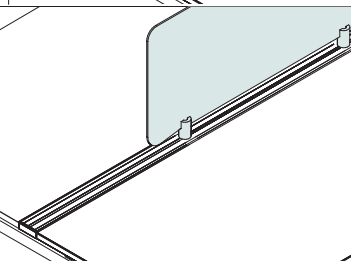
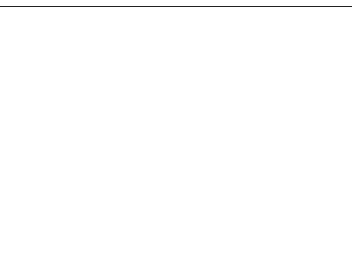
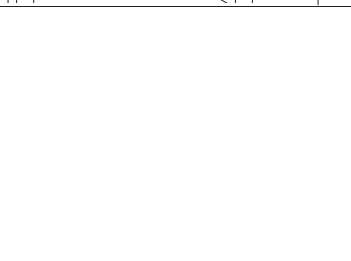
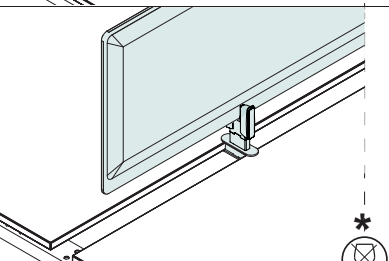
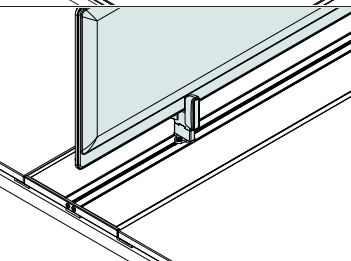
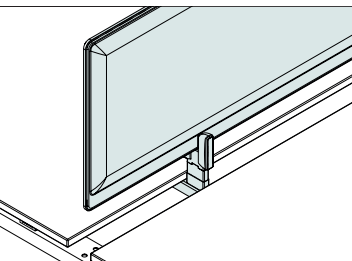
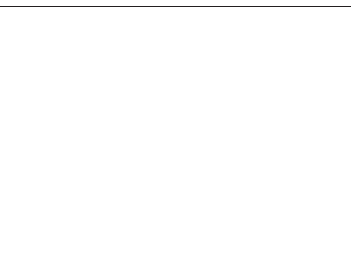
Presentación de los separadores

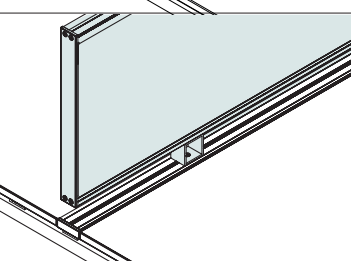
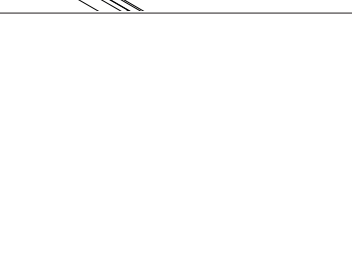
Présentation écrans

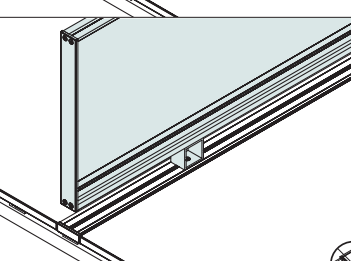
Презентация экранов

<p>Frontale scrivania doppia su piani Front screen for opposing desk on desktops Separadores frontales para mesas dobles a la tapa Ecrans frontaux pour bureau double sur plateaux Передние экраны для двоянных столов на столешницах</p>	<p>Frontale scrivania doppia su binario Front screen for opposing desk on rail Separador frontal para mesa dobles a la guía Ecrans frontaux pour bureau double sur rail Передние экраны для двоянных столов на направляющих</p>	<p>Frontale scrivania doppia su travi Front screen for opposing desk on beams Separador frontal para mesa doble a las vigas Ecrans frontaux pour bureau double sur poutres Передние экраны для двоянных столов на перекладинах</p>	<p>Laterale su piano Side screen on desktop Separador lateral a la tapa Ecrans latéraux Боковые экраны на столешнице</p>
			
			
			
			
			
			
			<p>Note</p> <ul style="list-style-type: none"> * NO ribaltina, NO piani scorrevoli NO reversible panel, NO sliding desktops Sin solapa, Sin tapas deslizantes NO trappe toute longueur, NO plateaux coulissants НЕТ откидной панели, НЕТ раздвижных столешниц NO piani vetro NO glass desktops SIN tapas de vidrio NO plateaux verre НЕТ стеклянных столешниц NO accessori NO accessories SIN accesorios NO accessoires НЕТ аксессуары



Presentazione schermi

Screen introduction

Presentación de los separadores

Présentation écrans

Презентация экранов

Schermi in melaminico e tessuto

Melamine and fabric screens

Separadores en melamina y tejido

Ecrans mélamine et tissu

Экраны из меламиновой панели и ткани

Frontale scrivania singola su piano

Front screen for single desk on desktop
Separadores frontales para mesa individual a la tapa
Ecrans frontaux pour bureau simple sur plateau
Передние экраны одинарных столов на ногах

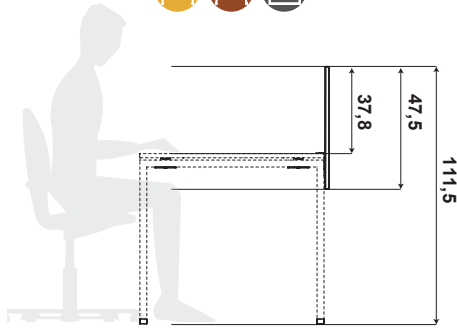

Frontale scrivania singola su gambe

Front screen for single desk on structure
Separadores frontales para mesa individual a la pata
Ecrans frontaux pour bureau simple sur pieds
Передние экраны одинарных столов на ногах

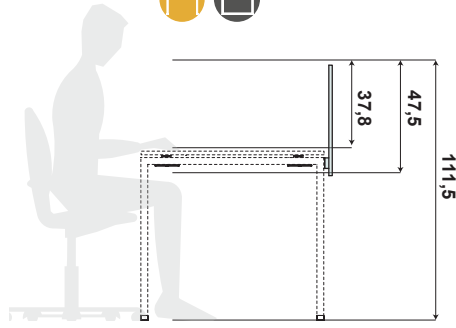

Frontale scrivania doppia su gambe

Front screen for opposing desk on structure
Separadores frontales para mesas dobles a la pata
Ecrans frontaux pour bureau simple sur pieds
Передние экраны для двоянных столов на ногах

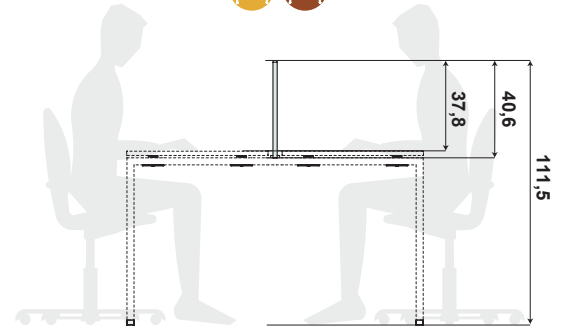

Frontale scrivania doppia su piani

Front screen for opposing desk on desktop
Separadores frontales para mesas dobles a la tapa
Ecrans frontaux pour bureau double sur plateaux
Передние экраны для двоянных столов на столешницах

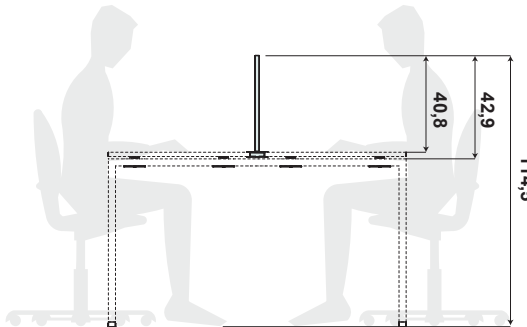

Frontale scrivania doppia su binario

Front screen for opposing desk on rail
Separador frontal para mesa dobles a la guía
Ecrans frontaux pour bureau double sur rail
Передние экраны для двоянных столов на направляющих

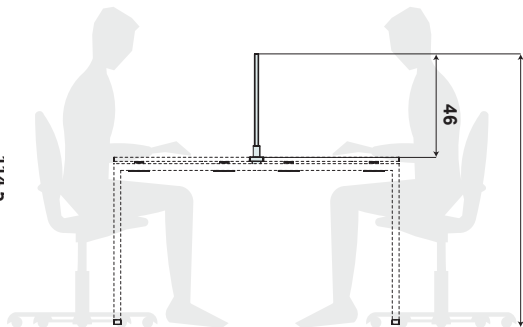

Laterale su piano

Side screen on desktop
Separador lateral a la tapa
Ecrans latéraux
Боковые экраны на столешнице

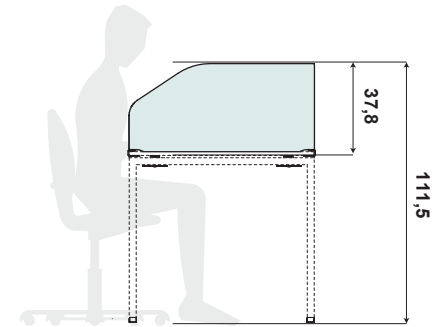

Schermi in metacrilato

Methacrylate screens

Separadores en metacrilato

Ecrans en métacrylate

Экраны из метакрилата

Frontale scrivania doppia su piani

Front screen for opposing desk on desktop
Separadores frontales para mesas dobles a la tapa
Ecrans frontaux pour bureau double sur plateaux
Передние экраны для двоянных столов на столешницах

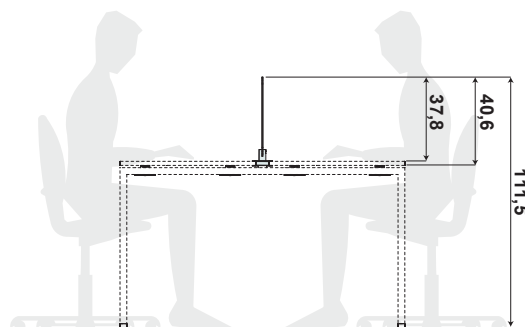

Frontale scrivania doppia su binario

Front screen for opposing desk on rail
Separador frontal para mesa dobles a la guía
Ecrans frontaux pour bureau double sur rail
Передние экраны для двоянных столов на направляющих

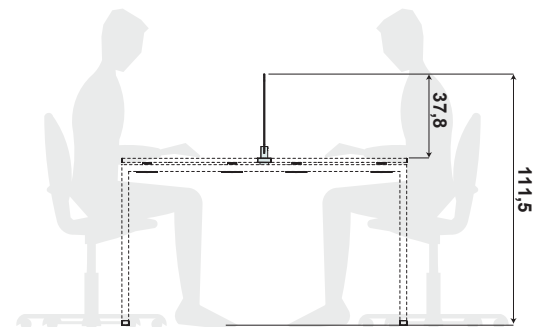

Presentazione schermi

Screen introduction

Presentación de los separadores

Présentation écrans

Презентация экранов

Schermi fonoassorbenti Acoustic screens Separadores fonoabsorbentes Ecrans acoustiques Звукопоглощающие экраны

Frontale scrivania singola su piano

Front screen for single desk on desktop
Separadores frontales para mesa individual a la tapa
Ecrans frontaux pour bureau simple sur plateau
Передние экраны одинарных столов на столешнице

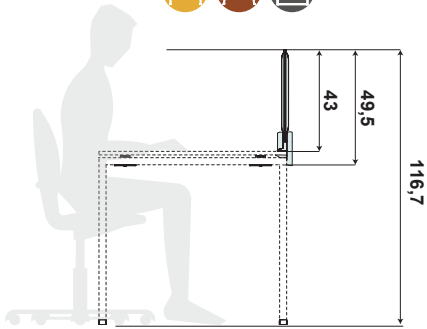

Frontale scrivania doppia su piani

Front screen for opposing desk on desktop
Separadores frontales para mesas dobles a la tapa
Ecrans frontaux pour bureau simple sur plateau
Передние экраны для двоянных столов на столешнице

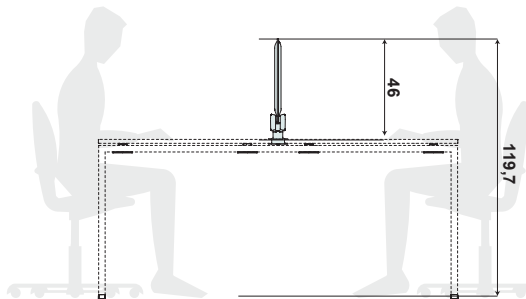

Frontale scrivania doppia su binario

Front screen for opposing desk on rail
Separador frontal para mesa dobles a la guía
Ecrans frontaux pour bureau double sur rail
Передние экраны для двоянных столов на направляющих

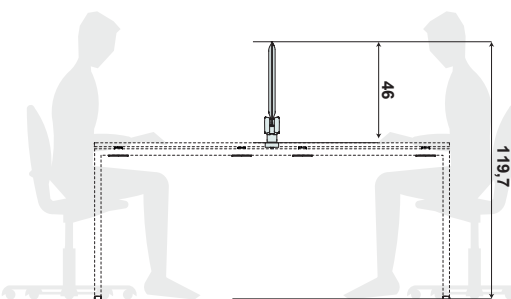

Frontale scrivania doppia su travi

Front screen for opposing desk on beams
Separador frontal para mesa doble a las vigas
Ecrans frontaux pour bureau double sur poutres
Передние экраны для двоянных столов на перекладинах

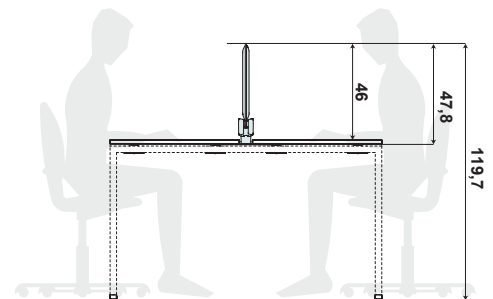

3



Schermi intelaiati metacrilato e tessuto Methacrylate and fabric screens Separadores enmarcados de metacrilato y tejido Ecrans méthacrylate et tissu avec encadrement Экраны из метакрила и ткани в раме

Frontale scrivania doppia su gambe

Front screen for opposing desk on structure
Separadores frontales para mesas dobles a la pata
Ecrans frontaux pour bureau simple sur pieds
Передние экраны для двоянных столов на ногах

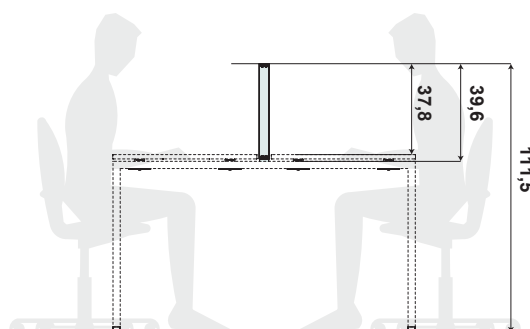

Frontale scrivania doppia su binario

Front screen for opposing desk on rail
Separador frontal para mesa dobles a la guía
Ecrans frontaux pour bureau double sur rail
Передние экраны для двоянных столов на направляющих

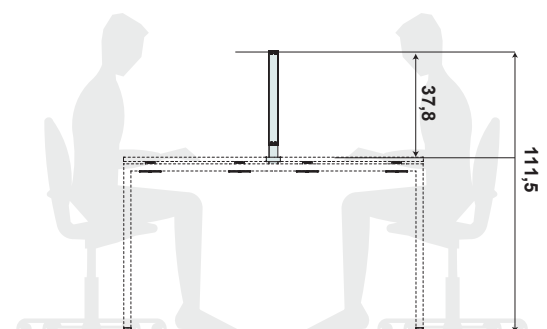

Come ordinare

How to order
Cómo hacer un pedido
Comment commander
Как сделать заказ

Esempi

Examples
Ejemplos
Exemples
Примеры

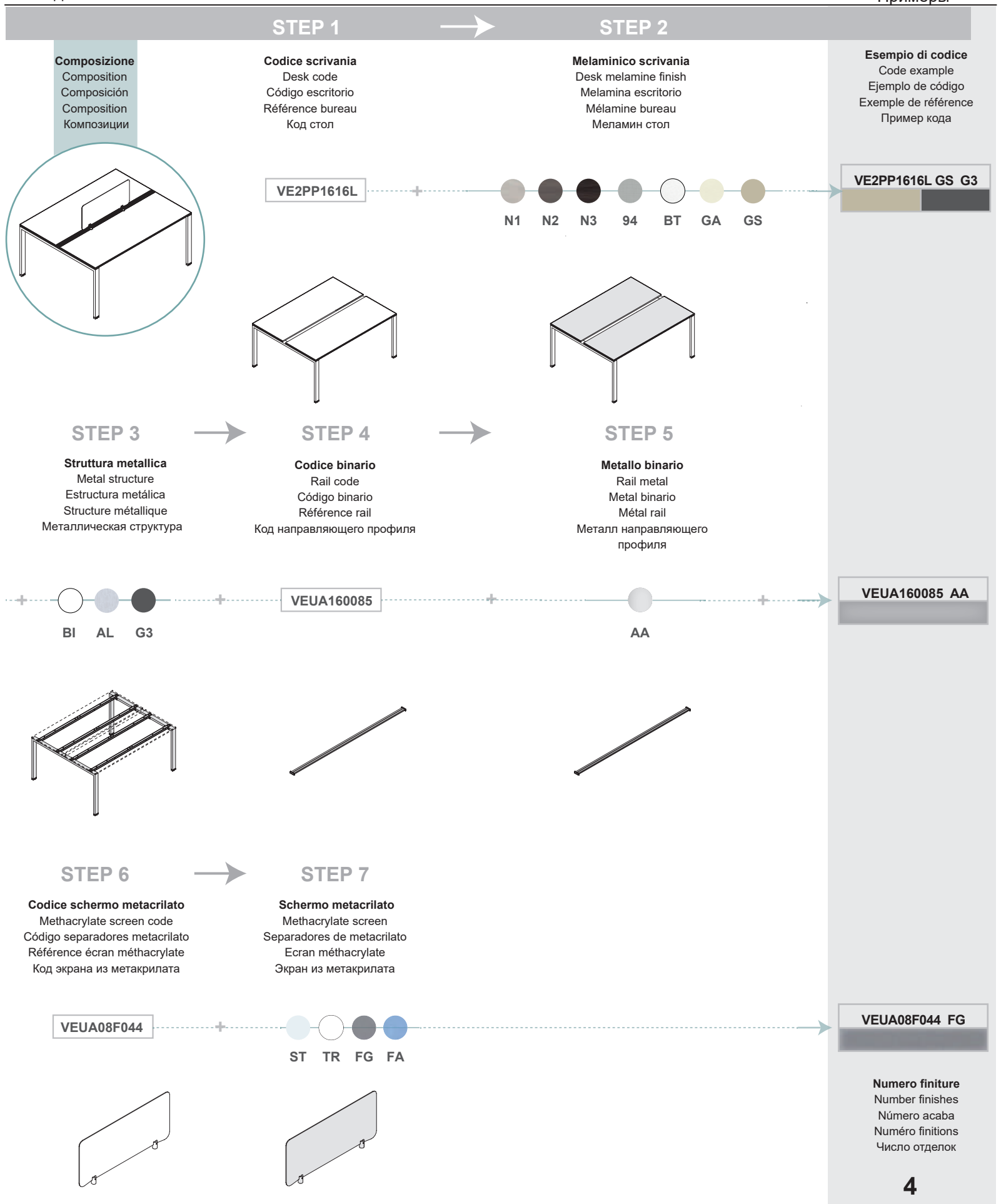

4

Librerie
Bookcases
Librerías
Armoires
Шкафы

Presentazione modello

Model presentation
Presentación de la colección
Présentation modèle
Презентация модели

4.2

Come ordinare

How to order
Como hacer un pedido
Comment commander
Как заказывать

4.8

Listino prezzi

Price list
Listado de precio
Liste de prix
Прайс-лист

4.9

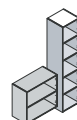

ESSENCE

Caratteristiche tecniche

Technical features

Sección técnica

Caractéristiques techniques

Технический раздел

Librerie **Struttura** **Fianchi, base e cappello in nobilitato melaminico spessore 18 mm, colore Bianco Seta (BT) Alcene (94) assemblati con tiranti e barilotti in metallo e spine in legno di riscontro. Fianchi completi di foratura verticale a passo 32 per il posizionamento dei ripiani. Base completa di piedini di livellamento regolabili dall'interno in PVC rigido con perno di regolazione in acciaio filettato. Schienale in nobilitato melaminico spessore 18 mm, posizionato esterno ai fianchi, fissato ai fianchi stessi con squadrette in acciaio coperte da carterino in PVC a colore della struttura. Ripiani interni posizionabili in nobilitato melaminico spessore 25 mm, reggiripiani in metallo con perno verticale di bloccaggio del ripiano; per la libreria H 80 H 120 H 160 H 200 H 240 un ripiano risulta fissato ai fianchi con tiranti barilotti in metallo e spine di riscontro in legno per la tenuta alle sollecitazioni orizzontali.**

Bookcases **Structure**
Librerías **Estructuras**
Armoires **Structure**
Библиотеки **Структура**

Sides, base and top in 18 mm thick melamine, Silk White (BT) Alcene (94) finish assembled with metal tie-rods and barrels and matching melamine pins. Sides with vertical drilling at step 32 for positioning the shelves. Base complete with leveling feet, adjustable from the inside in rigid PVC with threaded steel adjustment pin. Backside in melamine 18 mm thick, fixed outside the sides with steel squares covered by matching PVC case. Movable internal shelves in melamine 25 mm thick, metal shelf supports with vertical locking pin of the shelf; for the bookcase H 120 H 160 H 200 H 240, a shelf is fixed to the sides with metal barrel tie-rods and melamine pins for holding horizontal stresses.

Costados, base y tapa en melamina de 18 mm de grosor, en colores Blanco Seda (BT) Alcene (94) ensamblados con tornillos y escuadras de metal y espigas de madera. Los costados incorporan cremallera vertical cada 32 mm para la regulación de los estantes. Base con niveladores, ajustables desde el interior, en PVC rígido con perno de ajuste en acero roscado. Trasera en melamina de 18 mm de grosor, fijada a los costados con soportes de acero cubiertos en PVC del mismo color de la estructura. Estantes móviles interiores en melamina de 25 mm de grosor, con soportes para estante en metal con perno vertical para bloquear el estante, para los armarios de 120, 160, 200 y 240 de alto un estante queda fijado a los costados con tornillos y escuadras de metal y espigas de madera para la resistencia a la presión horizontal.

Côtés, base et top en mélamine 18 mm d'épaisseur, finition Blanc Soie (BT) Alcène (94) assemblés avec tiges et bouchons métalliques et broches en mélamine. Côtés équipé de perçage vertical à pas 32 pour l'emplacement des étagères. Base équipée de verins réglables à l'intérieur en PVC rigide avec tige de réglage en acier fileté. Dos en mélamine 18 mm d'épaisseur, positionné à l'extérieur des côtés, fixé aux côtés avec équerres en acier recouverts de carter PVC assorti. Étagères intérieures amovibles en mélamine 25 mm d'épaisseur, supports étagères métalliques avec broche vertical de verrouillage étagère; pour armoire H 120 H 160 H 200 H 240 une étagère est fixée aux côtés avec tiges de métal et broches en mélamine pour la résistance à la contrainte horizontale.

Боковины, тумбы и крышки выполнены из облагороженной меламиновой панели толщиной 18 мм Белый Шёлк (BT) Парусина (94) цвета, соединены с панелью при помощи распорки, металлического блокирующего бочонка и деревянных подделок. Боковины снабжены отверстиями для фиксирования внутренних стеллажей на расстоянии 32 мм друг от друга. Тумбы укомплектованы регулируемыми ножками из плотного ПВХ и стальным регулятором. Задняя стенка из облагороженной меламиновой панели толщиной 18 мм, петли закреплены на боковинах с помощью стальных креплений и квадратной стальной крышки с выемкой из ПВХ белого или алюминиевого цвета. Внутренние полки выполнены из облагороженной меламиновой панели вертикальным фиксатором, для высоких книжных шкафов полки монтируются к боковинам при помощи толщиной 25 мм, металлические крепления с распорки и металлического блокирующего бочонка, а так же деревянных подделок для горизонтальной установки.

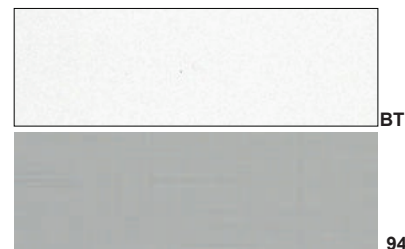
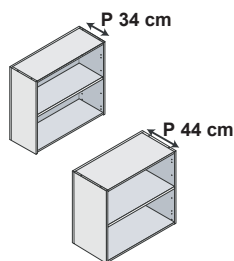

Top modulare
Modular top
Tapa modular
Top modulaire
Модульный топ

Pannello in nobilitato melaminico spessore 18 mm, colore Noce Etereo (N1) Noce Corteccia (N2) Noce Solenne (N3) Alcene (94) Bianco Seta (BT) Grigio Avorio (GA) Grigio Silicio (GS) bordi perimetrali a colore in ABS stondato.

Melamine panel 18 mm thick, Ethereal Walnut (N1) Cortex Walnut (N2) Solemn Walnut (N3) Alcene (94) Silk White (BT) Ivory Grey (GA) Silicon Grey (GS) finish, matching perimeter edges in rounded ABS.

Panel en melamina de 18 mm de grosor, colores en Nogal Étéreo (N1) Nogal Córtecx (N2) Nogal Solemne (N3) Tejido (94) Blanco Seda (BT) Gris Marfil (GA) Gris Sílicio (GS) con canto en ABS del mismo color.

Panneau en mélamine 18 mm d'épaisseur, finition Noyer Éthéré (N1) Noyer Cortex (N2) Noyer Solennel (N3) Alcène (94) Blanc Soie (BT) Gris Ivoire (GA) Gris Silicium (GS). Chant en ABS arrondi assorti.

Панель из облагороженной меламиновой панели толщиной 18 мм, цвет Воздушный Орех (N1) Древесный Орех (N2) Темный Орех (N3) Парусина (94) Белый Шелк (BT) Серая Слоновая кость (GA) Серый Кремний (GS), скругленная АБС кромка по периметру в цвет.

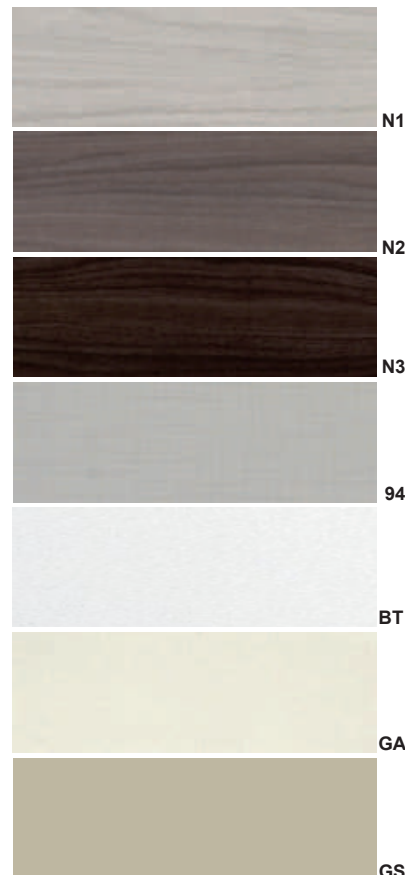
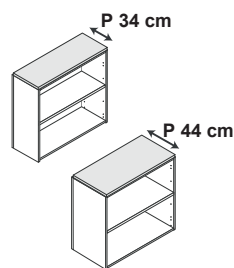

Fianchi di finitura
Terminal sides
Costados finales
Côtés de finition
Боковины в отделке

Pannello in nobilitato melaminico spessore 18 mm, colore Noce Etereo (N1) Noce Corteccia (N2) Noce Solenne (N3) Alcene (94) Bianco Seta (BT) Grigio Avorio (GA) Grigio Silicio (GS) bordi perimetrali a colore in ABS stondato.

Melamine panel 18 mm thick, Ethereal Walnut (N1) Cortex Walnut (N2) Solemn Walnut (N3) Alcene (94) Silk White (BT) Ivory Grey (GA) Silicon Grey (GS) finish, matching perimeter edges in rounded ABS.

Panel en melamina de 18 mm de grosor, colores en Nogal Étéreo (N1) Nogal Córtecx (N2) Nogal Solemne (N3) Tejido (94) Blanco Seda (BT) Gris Marfil (GA) Gris Sílicio (GS) con canto en ABS del mismo color.

Panneau en mélamine 18 mm d'épaisseur, finition Noyer Éthéré (N1) Noyer Cortex (N2) Noyer Solennel (N3) Alcène (94) Blanc Soie (BT) Gris Ivoire (GA) Gris Silicium (GS). Chant en ABS arrondi assorti.

Панель из облагороженной меламиновой панели толщиной 18 мм, цвет Воздушный Орех (N1) Древесный Орех (N2) Темный Орех (N3) Парусина (94) Белый Шелк (BT) Серая Слоновая кость (GA) Серый Кремний (GS), скругленная АБС кромка по периметру в цвет.

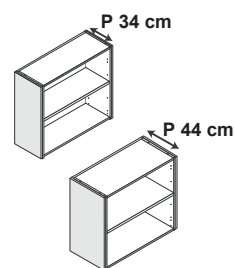

4

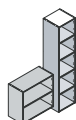

Caratteristiche tecniche

Technical features

Sección técnica

Caractéristiques techniques

Технический раздел

Ante melaminico Melamine doors
Puertas en melamina
Portes en mélamine
Дверки из меламиновой панели

Anta in nobilitato melaminico spessore 18 mm, colore Noce Etereo (N1) Noce Corteccia (N2) Noce Solenne (N3) Alcene (94) Bianco Seta (BT) Grigio Avorio (GA) Grigio Silicio (GS) bordi perimetrali a colore in ABS stondato.

Melamine door 18 mm thick, Ethereal Walnut (N1) Cortex Walnut (N2) Solemn Walnut (N3) Alcene (94) Silk White (BT) Ivory Grey (GA) Silicon Grey (GS) finish, matching perimeter edges in rounded ABS.

Puertas en melamina de 18 mm de grosor, en colores Nogal Etéreo (N1) Nogal Córtez (N2) Nogal Solemne (N3) Tejido (94) Blanco Seda (BT) Gris Marfil (GA) Gris Silicio (GS) con canto en ABS del mismo color.

Porte en mélamine 18 mm d'épaisseur, finition Noyer Éthéré (N1) Noyer Cortex (N2) Noyer Solennel (N3) Alcène (94) Blanc Soie (BT) Gris Ivoire (GA) Gris Silicium (GS). Chant en ABS arrondi assorti.

Дверь из облагороженной меламиновой панели толщиной 18 мм, цвет Воздушный Орех (N1) Древесный Орех (N2) Темный Орех (N3) Парусина (94) Белый Шелк (BT) Серая Слоновая кость (GA) Серый Кремний (GS), скругленная АБС кромка по периметру в цвет.

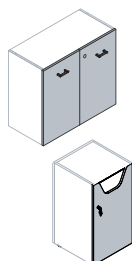

Ante vetro temprato acidato Tempered acid-etched glass doors

Vetro temprato e acidato (VA) spessore 4 mm, montato su cornice perimetrale in profilo di alluminio estruso, finitura naturale.

4 mm thick tempered acid-etched glass (VA), assembled on extruded aluminum profile frame, natural finish.

Vidrio templado al ácido (VA) de 4 mm de espesor, con perfil de aluminio exterior extruido, acabado natural.

Verre trempé et dépoli (VA) 4 mm d'épaisseur, assemblé sur cadre en profil d'aluminium extrudé, finition naturelle.

Травленое закаленное стекло (VA) толщиной 4 мм, закреплено в рамку по периметру с алюминиевым профилем натурального цвета.

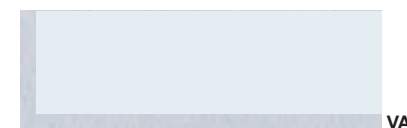
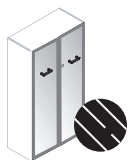

Ante vetro fumé Smoked glass doors

Vetro temprato spessore 5 mm, colore effetto sfumatura di grigio (VF).

5 mm thick tempered glass, grey shade effect colour (VF).

Vidrio Templado y fumé de 5 mm de grosor, acabado gris (VF).

Verre trempé 5 mm d'épaisseur, finition effet nuance de gris (VF).

Тонированное закаленное стекло толщиной 5 мм, цвет серого оттенка (VF).



Ante vetro colorato Lacquered glass doors

Vetro temprato spessore mm 4, faccia interna verniciata colore Bianco (BI) Grigio Silicio (GS) Grigio Quarzo (GQ) Nero (NE) montato su profilo in alluminio estruso, finitura lucida.

4 mm thick tempered glass, varnished lower side White (BI) Silicon Grey (GS) Quartz Grey (GQ) Black (NE) assembled on extruded aluminum profile frame, glossy finish.

Vidrio Templado de colores de 4 mm de espesor, cara interna pintada colores Blanco (BI) Gris Silicio (GS) Gris Cuarzo (GQ) Negro (NE) con perfil de aluminio exterior extruido, acabado brillante.

Verre coloré 4 mm d'épaisseur, intérieur peint en Blanc (BI) Gris Silicium (GS) Gris Quartz (GQ) Noir (NE) assemblé sur profil en aluminium extrudé, finition polie.

Цветное закаленное стекло толщиной 4 мм, внутренняя сторона окрашена в Белого (BI) Серый кремни (GS) Серый кварц (GQ) Черный (NE) цвет, закреплено в рамку по периметру с алюминиевым глянцевым профилем.

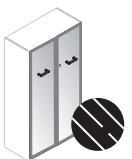

Caratteristiche tecniche

Technical features

Sección técnica

Caractéristiques techniques

Технический раздел

Ferramenta - Accessori
Hardware - Accessories
Herrajes - Accesorios
Quincaillerie - Accessoires
Фурнитура - Аксессуары

Maniglia
Handle
Tiradore
Poignée
Ручка

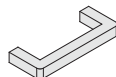

Cerniere in metallo collegate ai fianchi con basette metalliche a triplice regolazione con sistema ad applicazione rapida "clip-on".

Maniglie in lega metallica finitura cromo lucido (CL).

Serrature a cilindro con chiave pieghevole antinfortunistica.

Metal hinges connected to the sides with triple-adjustable metal bases with "clip-on" rapid application system.
Handles in metal alloy with polished chrome finish (CL).
Cylinder locks with safety folding key.

Bisagras metálicas conectadas a los costados con bases metálicas de triple ajuste con sistema de aplicación rápida "clip-on".

Tiradores en aleación de metal con acabado cromado pulido (CL).

Cerradura con bloqueo, con llave plegable a prueba de accidentes.

Charnières métalliques connectées aux côtés avec base en métal triple réglable avec système d'enclenchement rapide "clip-on".

Poignées en métal avec finition chromée polie (CL).

Serrures à cylindre avec clé pliante de sécurité.

Регулируемые в трех плоскостях петли с металлической ответной частью на боковине, система крепления "clip-on".

Ручки из металлического сплава в хромированной отделке (CL).

Цилиндрический замок с безопасным складным ключом.

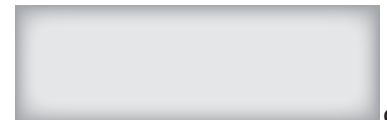

CL

Modulo Saturno
Saturn Unit
Modulo Saturno
Module Saturne
Модуль Сатурн

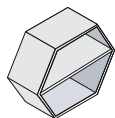

Modulo a giorno di forma alveolare in MDF spessore 12 mm rivestito in PVC, colore Antracite (AN) effetto RAL 7043.

12 mm thick alveolar PVC coated MDF open unit, Antracite (AN) finish with RAL 7043 shade.

Módulo abierto con forma de colmena en MDF de 12 mm de grosor recubierto en PVC color Antracita (AN) efecto RAL 7043.

Module ouvert en forme alvéolaire en MDF 12 mm d'épaisseur revêtu en PVC, finition Anthracite (AN) effet RAL 7043.

Открытый модуль из МДФ толщиной 12 мм в форме ячеек, облицован ПВХ в цвете Антрацит (AN) RAL 7043.



AN

Libreria recycling center
Recycling center bookcase
Armario centro de reciclaje
Armoire centre de recyclage
Шкаф сбора материалов для переработки

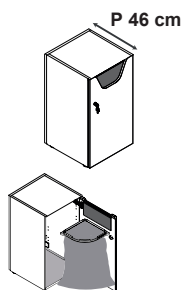

Sportello acciaio incernierato per un'apertura e chiusura facilitata, telaio e ghiera reggi - sacco in metallo spessore 3 mm verniciato a polveri epossidiche finitura Alluminio (AL) opaco RAL 9006.

Hinged steel door for easy opening and closing, frame and ring in 3 mm thick metal epoxy powder coated in Aluminum matt finish (AL) RAL 9006.

Puerta de acero con bisagras para una fácil apertura y cierre, marco y tuerca anular en metal de 3 mm de espesor, recubierto con pintura de polvo epoxy con acabado de aluminio (AL) mate RAL 9006.

Porte battante en acier avec charnières pour faciliter l'ouverture et la fermeture, chassis et bague en métal 3 mm d'épaisseur, peint en poudre epoxy finition mate Aluminium (AL) RAL 9006.

Стальная створка на петлях, рама и зажимное кольцо для фиксации мешка сделаны из металла толщиной 3 мм в эпоксидно-порошковой окраске матовый Алюминий (AL) RAL 9006.

Etichette adesive
Sticky labels
Etiquetas adhesivas
Etiquettes adhésives
Этикетки наклейки



Sticker in PVC effetto acciaio e Fondo di protezione in alluminio, ambedue opzionali.

Steel effect PVC sticker and aluminium protection, both optional.

Pegatina en PVC efecto acero y Fondo de protección en aluminio, ambos opcionales.

Fondo di protezione
Bottom protection
Fondo de protección
Fond de protection
Защитное дно

Autocollant PVC effet acier et Fond de protection en aluminium, tous les deux optionnels.

Опционально Стикер ПВХ отделка сталь и Защитное дно из алюминия.

Fondo di protezione
Bottom protection
Fondo de protección
Fond de protection
Защитное дно



AL

4

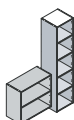

Caratteristiche tecniche

Technical features

Sección técnica

Caractéristiques techniques

Технический раздел

A Ante melaminico
Melamine doors
Puertas en melamina
Portes en mélamine
Дверки из
меламиновой панели

B Cassa libreria a giorno
Open bookcase
Estructura de librería abierta
Coffre armoire ouvert
Каркас открытого шкафа

C Top
Top
Тара
Top
Верх

D Maniglia
Handle
Tiradore
Poignée
Ручка



4

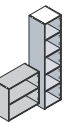

Modularità librerie

Bookcases modularity

Modularidad librerías

Modularité Armoires

Модулистика буазери

Dimensioni strutture

Structures dimensions
Dimensiones estructuras
Dimensions structures
Размеры структуры

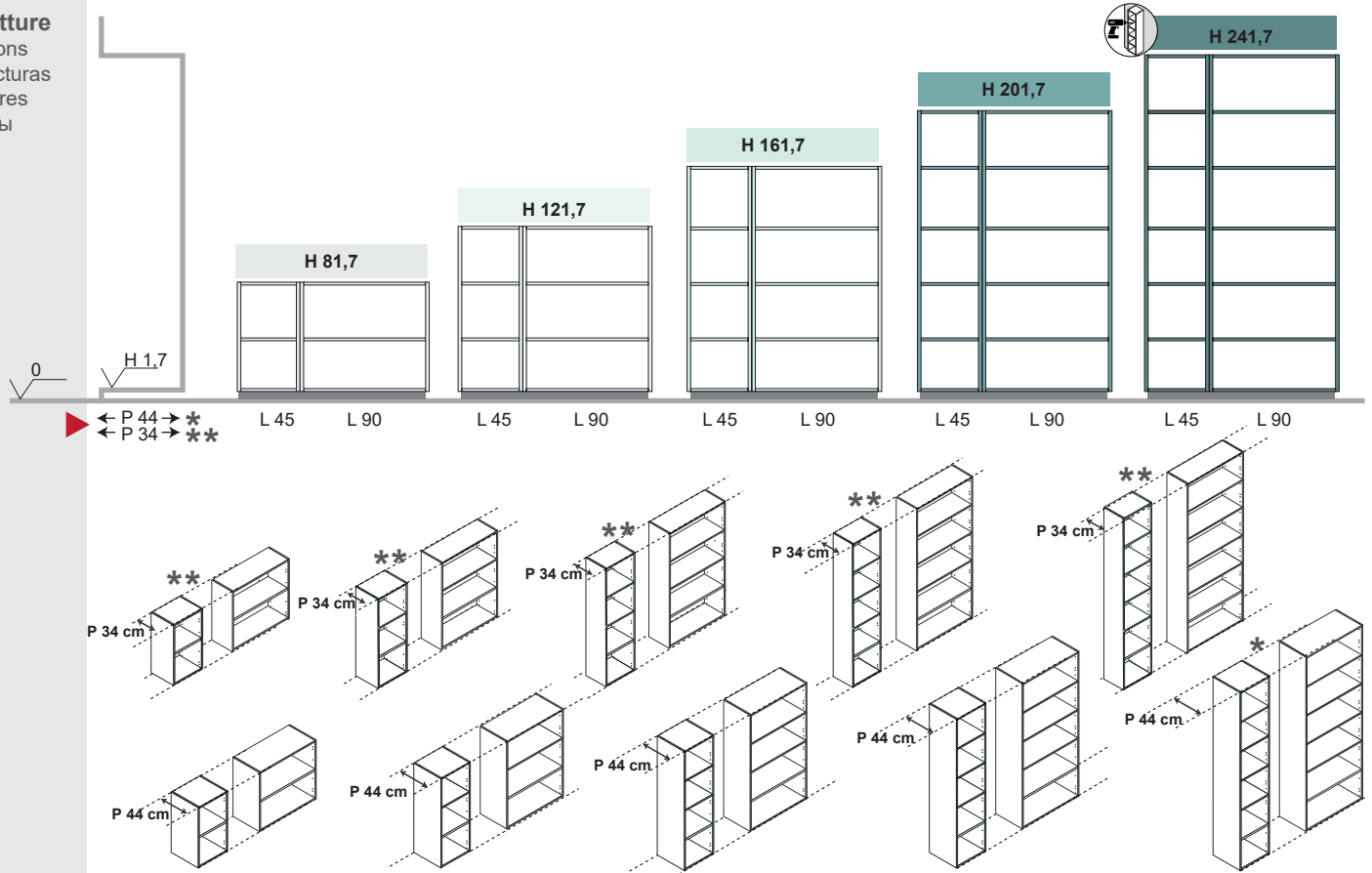

Ante

Doors
Puertas
Portes
Двери

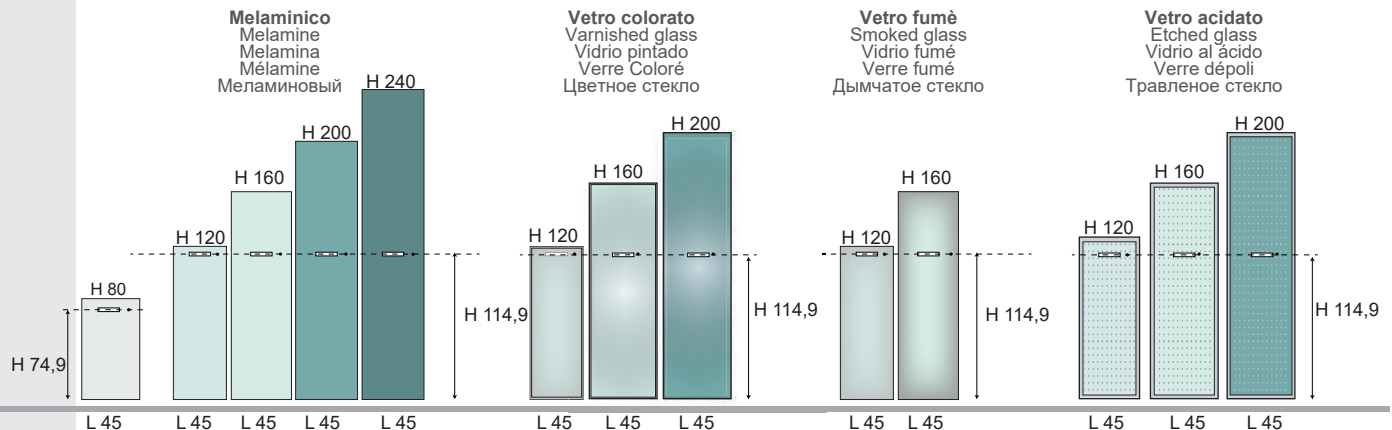

Ante sopralzo

Upper doors
Puertas superiores
Portes superposées
Дверки возвышения

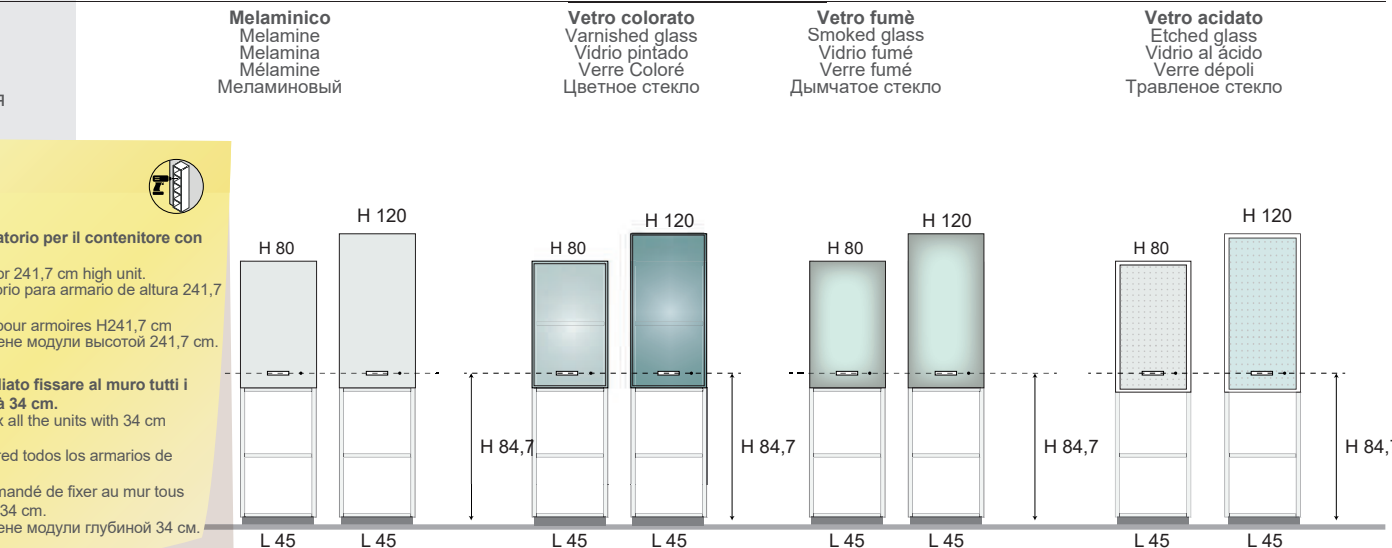

note

* Fissaggio al muro obbligatorio per il contenitore con altezza 241,7 cm.
Wall mounting mandatory for 241,7 cm high unit.

Sujeción a la pared obligatorio para armario de altura 241,7 cm.

Fixation au mur obligatoire pour armoires H241,7 cm

Обязательно крепить к стене модули высотой 241,7 см.

** E' espressamente consigliato fissare al muro tutti i contenitori con profondità 34 cm.

It is highly recommend to fix all the units with 34 cm depth.

Se recomienda fijar a la pared todos los armarios de fondo 34 cm.

Il est expressément recommandé de fixer au mur tous les meubles en profondeur 34 cm.

Обязательно крепить к стене модули глубиной 34 см.

Modularità frontali

Frontals modularity

Modularidad de frontales

Modularité frontaux

Модульность фронтальных элементов

Componibilità
Composability
Modularidad
Modularité
Модульность

Esempio 1
Example 1
Ejemplo 1
Exemple 1
Пример 1

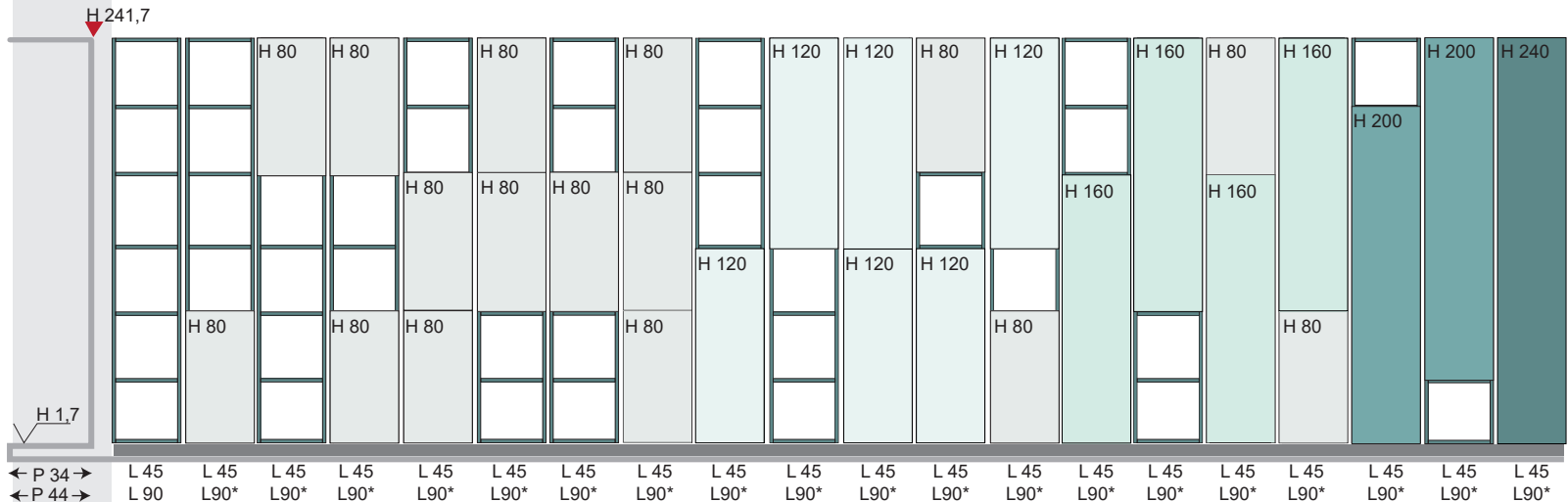
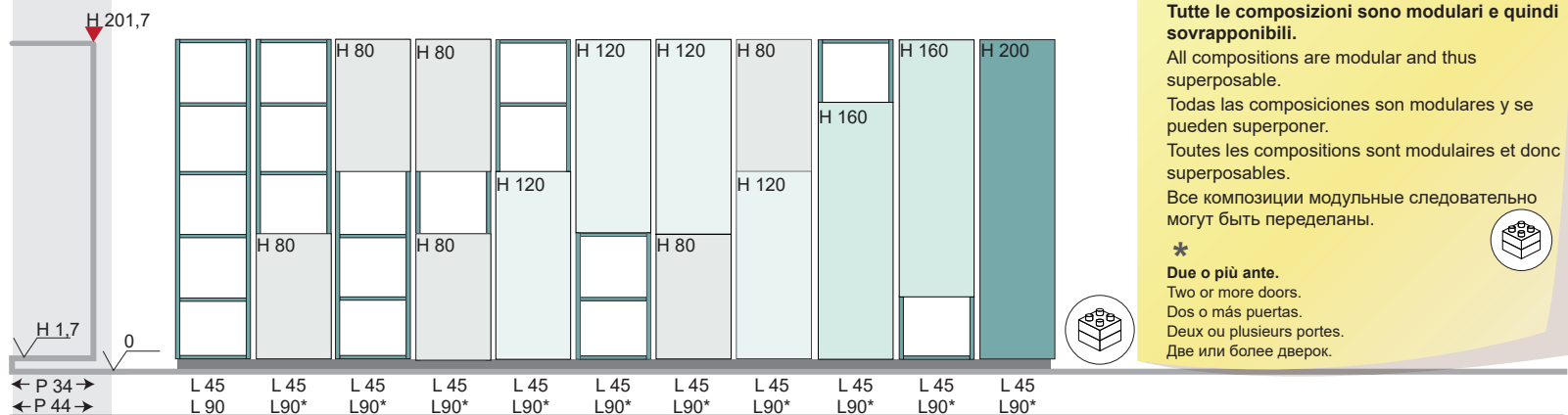
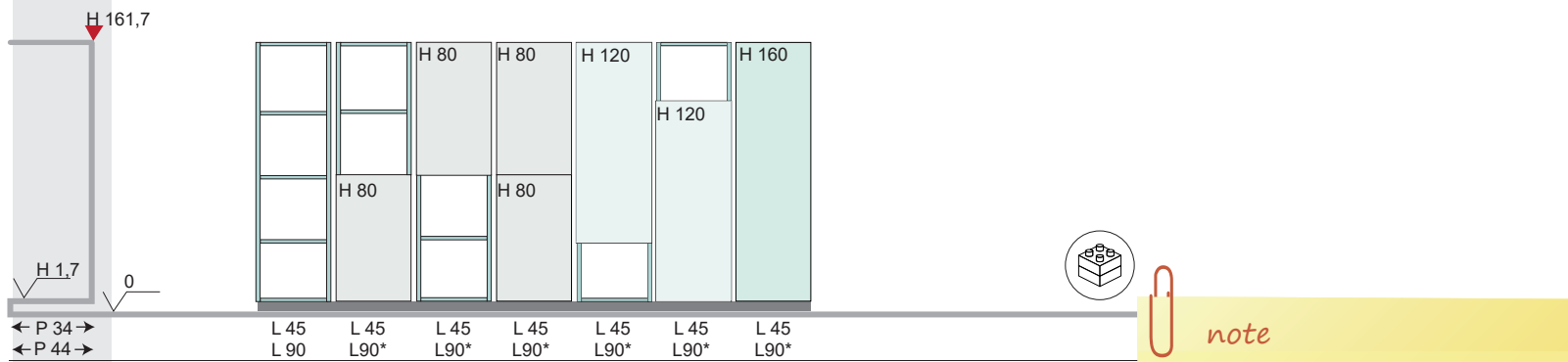
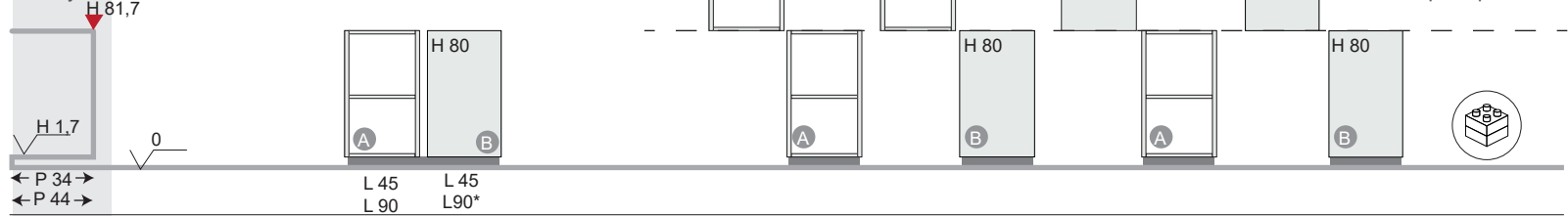

note

Tutte le composizioni sono modulari e quindi sovrapponibili.
All compositions are modular and thus superposable.
Todas las composiciones son modulares y se pueden superponer.
Toutes les compositions sont modulaires et donc superposables.
Все композиции модульные следовательно могут быть переделаны.

*** Due o più ante.**
Two or more doors.
Dos o más puertas.
Deux ou plusieurs portes.
Две или более дверей.

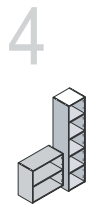

Come ordinare

How to order
Cómo hacer un pedido
Comment commander
Как сделать заказ

Esempio 1

Example 1
Ejemplo 1
Exemple 1
Пример 1

Esempio 2

Example 2
Ejemplo 2
Exemple 2
Пример 2

Composizione

Composition
Composición
Composition
Композиции

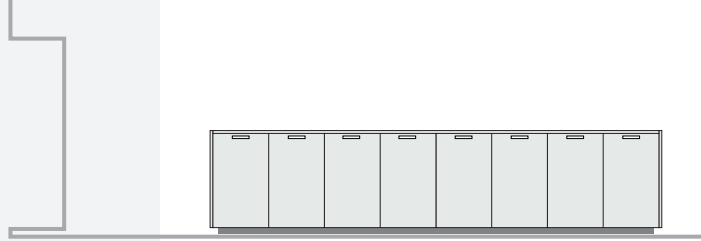

STEP 1

94

BT

Struttura

Structure
Estructuras
Structure
Структура

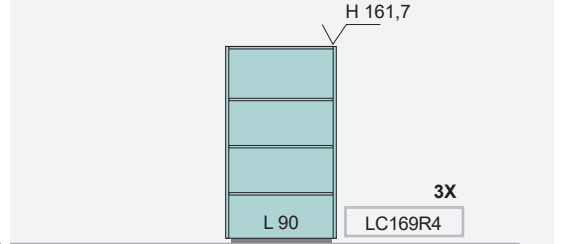
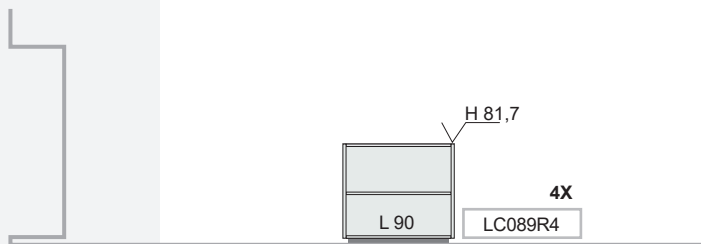

STEP 2

N1

N2

VF

Ante

Doors
Puertas
Portes
дверки

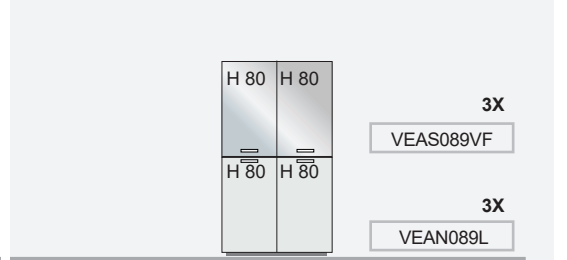
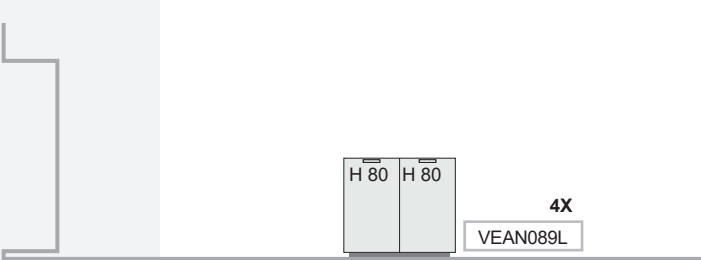

STEP 3

Top modulare *

Modular top
Tapa modular
Top modulaire
Модульный топ

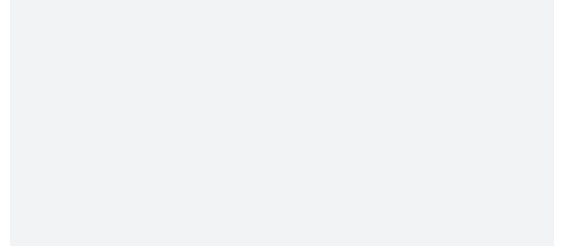
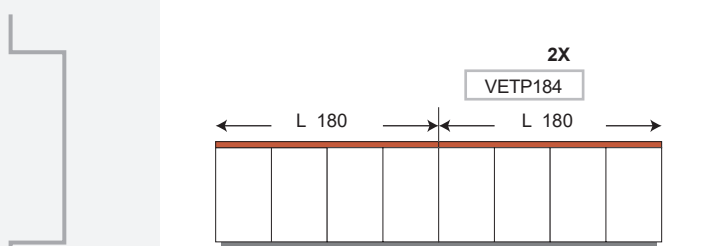

STEP 5

N1

N2

Fianchi di finitura **

Finishing side panels
Costados finales
Côtés de finition
Боковины в отделке

*

Top obbligatorio per: H 81,7 / H 121,7 / H 161,7.
Top mandatory for: H 81,7 / H 121,7 / H 161,7.
Top obligatorios para: H 81,7 / H 121,7 / H 161,7.
Top obligatoire pour: H 81,7 / H 121,7 / H 161,7.
Топ обязательным: В 81,7 / В 121,7 / В 161,7.

**

Fianchi di finitura: opzionali
Finishing side panels: optional
Costados finales: opcional
Côtés de finition: optionnels
Боковины в отделке: По Желанию

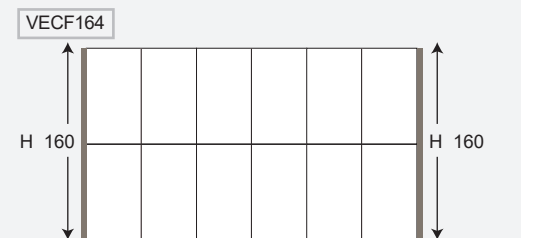
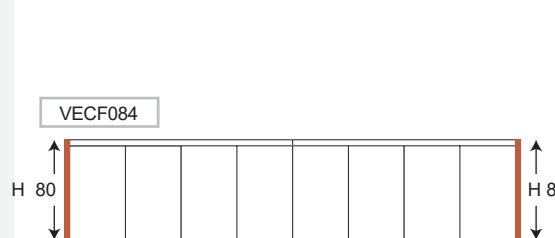
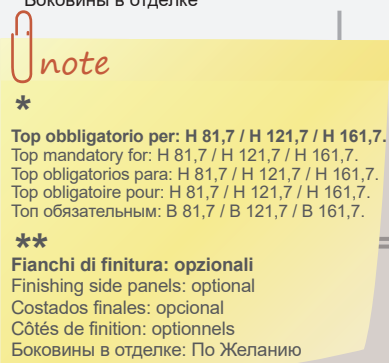

4

